

SANGIORGIO

Сушилня

Използване и поддръжка

Наръчник



Моля, прочетете внимателно инструкциите
преди да боравите, инсталирате и използвате вашия домашен уред,
за да предотвратите повреда на себе си и на вашата сушилня



www.sangiorgioeletrodomestici.it
info@sangiorgioeletrodomestici.it

Съдържание

Съвети за опазване на околната среда	3
Изхвърляне на опаковката.....	3
Безопасност и предупреждения	4
Употреба по предназначение.....	
Използване от деца или много уязвими хора.....	5
Дефиниции за деца.....	6
Техническа безопасност.....	6
Правилна употреба.....	7
Инсталация.....	13
Транспорт	13
Позициониране	13
Аерация.....	13
на конденза	14
свързване	15
Електрическо	
Основните функции.....	16
Контролен панел	17
Международни символи за сушене	18
Таблица с опции за сушене.....	20
Описание на функциите на сушилнята.....	2
Подготовка на прането.....	23
Стартиране на програма.....	24
Деликатна кошница.....	24
Икономия на енергия.....	25
Технически данни.....	26
Енергийни данни на ЕО 392/2012.....	27
Поддръжка.....	28
Почистване на филтъра	28
Почистване на входа на топлообменника.....	28
Почистване на уплътнението и затварящия ръб.....	29
Почистване на сензори за влажност.....	30
Какво да направите, ако.....	31
Грешки в таблицата и обработка на грешки	31
Указания за следпродажбено съдействие	32
Следпродажбено обслужване.....	33
Гаранционен сертификат.....	34

Съвети за опазване на околната среда

Изхвърляне на опаковки

Опаковката има за цел да защити стоките от всякакви повреди, които могат да възникнат при транспортни операции. Материалите използвани за опаковане са рециклируеми; по този начин те са избрани според критерии за опазване на околната среда и лесно изхвърляне с цел повторно интегриране в производствените цикли.

Запазете оригиналната опаковка и частите от полистирен, за да можете да транспортирате уреда по-късно.

Освен това е необходимо да запазите опаковката и за евентуално изпращане до оторизиран сервиз за техническа помощ в случай на повреди и/или повреди.

Рециклирането на материали позволява от една страна да се намали обемът на отпадъците, а от друга прави възможно използването на невъзобновяемите ресурси по-рационално.

Изхвърляне на уреда

Електрическото и електронното оборудване често съдържа полезни материали. Те също така съдържат вещества, съединения и компоненти, които са били необходими за работата и безопасността на самия уред. Изхвърлянето им неправилно или при битовите отпадъци може да навреди на здравето и околната среда.

При никакви обстоятелства този уред не трябва да се изхвърля заедно с обикновените битови отпадъци.

Уверете се, че каналите и топлообменникът на сушилната не са повредени, докато не бъдат изхвърлени правилно и екологично.

Това гарантира, че съдържащият се във веригата хладилен агент и компресорното масло не могат да се разпръснат в околната среда.

Символът със зачеркнат контейнер за боклук показва, че продуктът трябва да бъде предаден на подходящи центрове за рециклиране, създадени от местните власти или компании, или да бъде върнат безплатно на търговеца при закупуване на нов уред от еквивалентен тип, на база едно към едно.



Потребителят е длъжен да изтрие всички лични данни от електронния уред, който трябва да бъде изхвърлен. Адекватното диференциално събиране помага да се избегнат възможни отрицателни ефекти върху околната среда и здравето.

Благоприятства рециклирането на материалите, от които е изграден уреда. За оползотворяване на отпадъци и управление на изхвърлянето на домакински уреди, производителят се е присъединил към консорциума Ecodom (Erion WEEE, консорциум от системата Erion, посветен на управлението на WEEE). Изхвърляне на електрически и електронни уреди, в съответствие със законодателен декрет от 14 март 2014 г., п. 49 в изпълнение на Директива 2012/19 на ЕС и относно WEEE - отпадъци от електрическо и електронно оборудване относно изхвърлянето на отпадъчно електрическо и уредно оборудване, уверете се, че уредът се държи далеч от деца до изхвърлянето му.

Как да използвате сушилнята

ФАЗА 1: Започнете сушенето

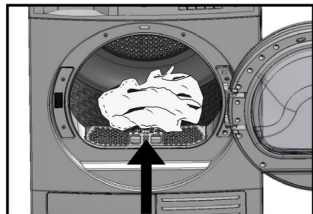

Поставете прането в барабана и затворете вратата.

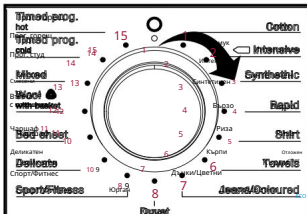

Изберете програмата за

ТИЧАМ.

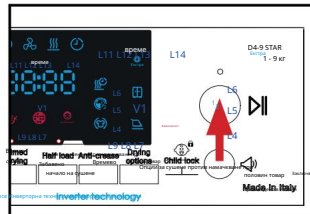

Стартирайте програмата.

ФАЗА 2: Край на сушенето



Краят на сушенето се обозначава с „КРАЙ“.

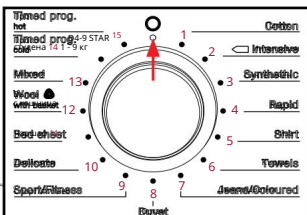

Изключете сушилнята, като завъртите копчето на „0“.

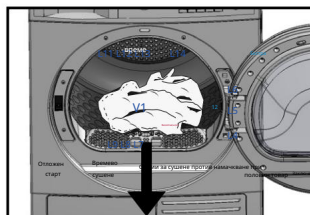

Извадете прането.

ФАЗА 3: Поддръжка

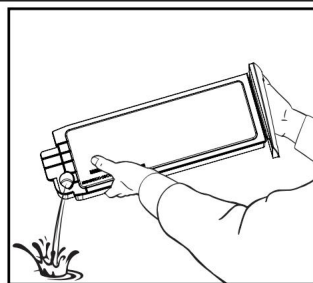

Изпразнете контейнера за кондензирана вода

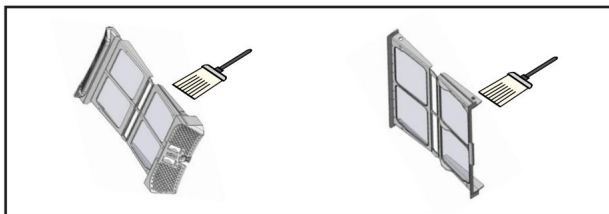

Почистете филтрите за мъх (отвътре и отвън)

Шум

По време на цикъла на сушене могат да се появят различни шумове в различните етапи. Това са звуци от нормална работа на продукта: • Компресорът работи • Барабанът се върти • Вентилаторите работят • Копчетата и циповете на дрехите • Помпата работи и изпомпва кондензат към резервоара за кондензация



Тази сушилня съдържа запалима и експлозивна охлаждаща течност.

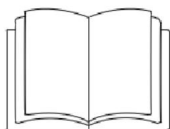

Непременно прочетете тези инструкции за употреба.

Сушилнята отговаря на настоящите европейски стандарти за безопасност.

Във всеки случай неправилната употреба може да причини щети на хора и/или вещи. Преди да използвате уреда, прочетете внимателно тези инструкции за употреба. Той включва

инструкции за безопасността, употребата и поддръжката на уреда. По този начин се избягва опасността за потребителя и повредата на уреда. Съгласно стандарта IEC 60335-1, производителят изрично предупреждава, че абсолютно необходимо да прочетете и следвате информацията, съдържана за инсталиране и поддръжка на сушилнята

както и безопасността в инструкциите и предупрежденията. Производителят не носи отговорност за щети в резултат на неспазване на тези предупреждения. Прочетете и следвайте инструкциите за пускане в експлоатация и монтаж, както и цялата друга информация, предоставена с този уред. Съхранявайте внимателно тази брошура дайте я на всеки потребител.

Предназначение

Използвайте уреда за домашна употреба и само за сушене и освежаване на домашно пране.

По-специално ~~използвайте~~ вода, които са подходящи за сушене с центрофуга (вижте етикета на дрехата).

Всяка друга употреба може да бъде опасна. Производителят не носи отгово

възраст, причинена от неправилна употреба на и/или неправилна употреба на уреда.

Не инсталирайте и не работете с този уред в зони с риск от замръзване и/или на открито. В този случай съществува риск уредът да се повреди, ако водата, останала отстрани, замръзне. Ако тръбите замръзнат, те може да се спукат/пръснат. Това устройство е де

е подписано да се използва на максимална височина от 4000 метра над морското равнище. В други случаи на употреба сушилнята не трябва да надхвърля домашната употреба. Някои примери са: - кухненски помещения за персонала в магазини, офиси и други работни среди; - ферми; - от клиенти в хотели, мотели и други рези

зъбни среди; - среди като нощувка и закуска; - площи за колективно ползване

В кооперациите.

Използва се от деца или много уязвими хора

Уредът може да се използва от деца под 8-годишна възраст и от хора с намалени физически, сетивни или умствени способности или без опит или необходимите познания, стига да са под наблюдение, след като са получили инструкции за безопасна употреба на уреда и/или разбиране на присъщите за него опасности. Децата не трябва да играят с уреда. Почистването и поддръжката не трябва да се извършват от деца без надзор.

Деца под

3-годишна възраст трябва да бъдат наблюдавани, когато уредът работи.

Определения за деца

Много малки деца

До 3 годишна възраст.

Деца на

възраст между 3 и 8 години.

По-големи деца

Възраст между 8 и 14 години.

Уязвими хора Лица

с намалени физически, сетивни или умствени способности (напр. с частични увреждания, възрастни с намалени физически и умствени способности) или без опит и знания (напр. по-големи деца).

Техническа безопасност

Преди да монтирате сушилнята, уверете се, че няма видими повреди.

Не инсталирайте и не работете със сушилнята, ако е повредена. Преди да свържете барабанната сушилня към електрическата мрежа, уверете се, че стойностите на свързване (защита, напрежение и честота), показани на

табелката с данни отговарят на тези на електрическата мрежа.

Ако се съмнявате, консултирайте се с квалифициран електротехник.

Безопасната и надеждна работа на сушилнята е гарантирана само ако машината е свързана към обществената електрическа мрежа.

Електрическата безопасност на сушилнята е гарантирана само ако машината е свързана към електрическа система в съответствие със закона, оборудвана със специален диференциален магнитотермичен превключвател (спасителен кабел).

Важно е да се гарантира, че това условие е проверено, тъй като е от съществено значение за безопасността. Ако се съмнявате, проверете системата от специализиран техник. Не използвайте удължителни кабели или адаптери.

NB:

Производителят не е такъв

носи отговорност за щети, причинени от липсата или прекъсването на защитния проводник.

Ако захранващият кабел е повреден, той трябва да бъде напълно сменен от квалифициран технически персонал, мощен от производителя, за да се избегне опасност за потребителя.

Ремонти, които не са извършени от сертифицирани техници, могат да изложат потребителя на сериозни опасности, за които производителите не носят

Всички ремонти трябва да се извършват от оторизиран сервиз за техническа помощ на производителя; в противен случай производителят не носи отговорност за щети, които могат да възникнат и гаранцията е невалидна. Замяна на счупени или дефектни части с оригинални резервни части; само по този начин производителят може да гарантира пълно

съответствие със стандартите за качество и безопасност, определени за неговата машина. В случай на повреда или за операции по почистване и/или поддръжка, имайте предвид, че сушилнята е изключена от захранването само ако: • Щепселът на захранващия кабел не е включен в контакта.

- Главният прекъсвач на домашната електрическа система е изключен.

Не инсталирайте уреда на неподвижни места (напр. на кораб).

Не могат да се правят промени по сушилнята, които не са изрично разрешени от производителя. Използваната технология за сушене е термopомпа с газов хладилник R290. Тази сушилня е оборудвана с лампа, която осветява вътрешността. Не е подходящ за осветяване на околната среда. The

подмяната може да се извърши само от упълномощен от производителя персонал или от оторизирана техническа помощ от производителя.

След като поставите уреда, изчакайте един час, преди да стартирате програма за сушене. Възможно е да причините повреда на машината, като повредите термopомпата, задействайки я твърде рано.



Хладилен агент

Хладилникът R290, съдържащ се в тази сушилня, е запалим и експлозивен. Ако сушилнята е повредена, следвайте мерките: • Избягвайте открит пламък или източници на запалване. •

Изключете сушилнята от захранването. • Проветрете мястото, където е разположена сушилнята. • Уведомете техническия специалист

център за обслужване на танци.

Винаги осигурявайте достъп до контакта, за да изключите сушилнята от електрическата мрежа по всяко време.

Не покривайте и не намалявайте пространството между дъното на сушилнята и пода, например с цокли, лайсни, килими с дълъг косъм и др.

В противен случай не е гарантирана достатъчна вентилация. В областта на отваряне на вратата не трябва да има заключващи се врати, плъзгащи се врати или врати с панти, противоположни на тези на вратата на уреда.

Правилна употреба Не превишавайте максималното номинално натоварване, което може да варира в зависимост от модела (сухо пране), в зависимост от номиналния капацитет. Частичните зареждания за отделните програми са показани в глава „Списък на програмите“.



Опасност от пожар

Не работете с

сушилня, ако е свързана към маневрено множество контакти (напр. чрез таймер за програмиране или електрическа система с устройство за изключване при максимално пиково натоварване). Ако програмата за сушене бъде прекъсната преди края на фазата на охлаждане, може да има опасност от

Никога не изключвайте сушилнята, преди програмата да приключи, освен ако цялото съдържание на кошницата не бъде извадено веднага и разпръснато, така че да може да освободи цялата топлина.

Ако използвате омекотители или подобни продукти, следвайте инструкциите на опаковката.

Отстранете всички предмети, съдържащи се в джобовите, напр. запалки и кибрит. След всеки цикъл на сушене почиствайте филтрите за мъх. Избягвайте изпускането на вода в процеса на почистване на филтрите.

Ако филтрите останат

основно мокри, те могат да причинят

неизправности. Тъй като има риск от пожар, дрехите не могат да се сушат, ако не са достатъчно чисти или трябва да имат остатъци.

Това важи особено за дрехи, които:

- не са прани.
- Не са достатъчно почистени; те съдържат масло или грес или други остатъци (например самозапалване на прахове, кухненско бельо или козметични салони с остатъци от масла, греси или кремове).

За дрехи, които не са достатъчно почистени, съществува риск от пожар поради самозапалване. Дори в края на процеса на сушене и извън уреда.

- Били са третираны със запалими продукти или са имали петна от тези продукти като ацетон, алкохол, бензин, петрол, керо-

сена, средства за премахване на петна, терпентин, восък, вещества, които премахват восък или други химикали (напр. върху парцали, кърпи, мопове). • Имайте спрейове остатъци, спрейове за кожа, за подобни продукти. • Облекла, върху които

промишлени химикали са използвани за пране (например химическо чистене). • Пране, съдържащо части от каучук, подобен на каучук.

или

Това могат да бъдат артикули от латекс, шапки за душ, водоустойчиви тъкани, гумени артикули, дрехи или артикули с гумени части, възглавници с подплата от пяна. •

Подплатени и повредени дрехи (напр. подложки или якета). Изпъкналият пълнеж материал може да причини а

огън.

- Не въвеждайте вода върху капещо пране.

Тази сушилна отделя топлина в корпуса по време на работа със своята термопомпа.

То следователно е необходимо да се осигури: • Постоянно по време на целия процес вентилацията е сушена. • Въздушна междина между пода и долната страна на сушилната, която не трябва да се запушва или намалява по размер.

Не пръскайте вода върху сушилната. Не се облягайте и не правете лост върху вратата, в противен случай сушилната може да се преобърне.

Фазата на нагриване е последвана в много програми от фазата на охлаждане, така че дрехите/ предметите да се поддържат при температура, която не ги поврежда (за да се намали рискът от samozапалване). Само след това

фаза може ли програмата да се счита за приключена. Отстранете цялото сухо пране веднага щом програмата приключи.

Затворете вратата в края на всеки цикъл на сушене. Това

предотвратява: • Децата се опитват да влязат в сушилнята или да скрият предмети в нея.

• Животните могат да се плъзнат в него.

Не работете със сушилнята без: • Филтри за мъх или

повредени филтри за мъх. • Без капак (врата) на топлообменника.

Сушилнята ще се задръсти с последващи повреди и неизправности.

в дренажната тръба, това може да причини сериозна повреда на машината. Ако източват кондензната вода навън, например в мивка, фиксирайте дренажния маркуч, така че да не се плъзга. В противен случай може да се разлее и да причини щети. Кондензната вода

При поглъщане е токсичен както за хората, така и за животните.

Винаги поддържайте околната среда, където е инсталирана сушилнята, чиста от прах и замърсявания. Налични са прах и примеси се засмукват заедно с въздуха и в крайна сметка ще запушат топлообменника.

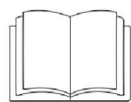

Конденз Не инсталирайте

сушилнята на места, изложени на високи температури.

Ако кондензираната вода замръзне в помпата и

ИНСТАЛАЦИЯ

Транспорт

Транспортирането на сушилнята може да се извърши, както е показано на илюстрацията по-долу.

Фигура 1

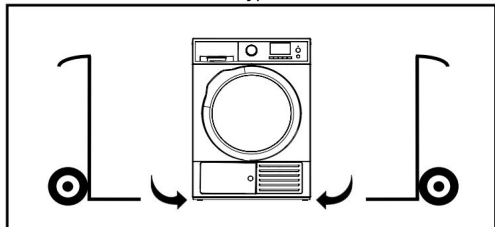

За транспортиране използвайте количка, разположена само от дясната или лявата страна на стената.



внимание!

Неправилното боравене със сушилнята може да причини щети на вещи и хора.

Обърнете внимание по време на фазата на манипулиране и в случай на преобръщане изчакайте един час преди да включите, за да избегнете повреда на термопомпата.

Позициониране

Преди да инсталирате уреда, прочетете внимателно инструкциите в главата за безопасност и предупреждения. За максимална производителност е препоръчително да позиционирате сушилнята на идеално ниво с инструмент за нивелиране и да компенсирате всички неравности по повърхността на пода с регулируемите крачета.

Фигура 2

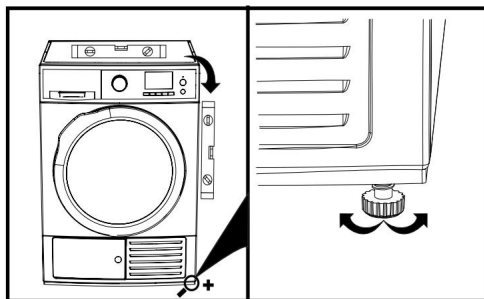

внимание!

Преди нормална употреба на уреда, почистете барабана с влажна кърпа, за да премахнете всякакви следи от смазки, използвани в производствения процес.

Аериране

Процесът на сушене кара сушилнята да се нагрява с едновременно нагряване на външната среда. Поради тази причина е препоръчително винаги да проветрявате помещението.



ВНИМАНИЕ!

Не покривайте отворите за охлаждащия въздух отпред, когато сушилнята работи.

Не покривайте и не намалявайте пространството между пода и основата на сушилнята (пиедестали, ленти, килими).

Поставете уреда във вертикално положение и изчакайте 12 часа преди да стартирате.

Отвеждане на конденза

Водният конденз, който се образува по време на процеса на сушене, се пренася в чекмедже, което трябва да се изпразни ръчно.

Фигура 3

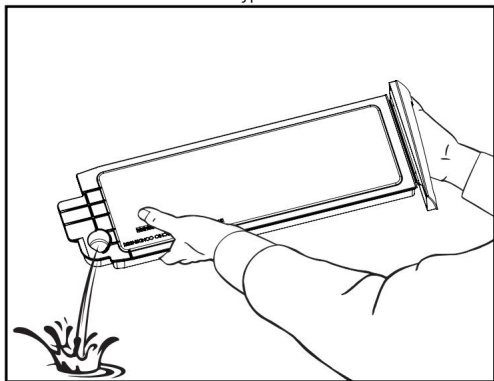

Възможно е да се пренесе кондензната вода към битовата дренажна тръба, като се свърже по един от различните начини.

Свържете дренажния маркуч (фигура 4а) по един от следните начини (фигура 4b):

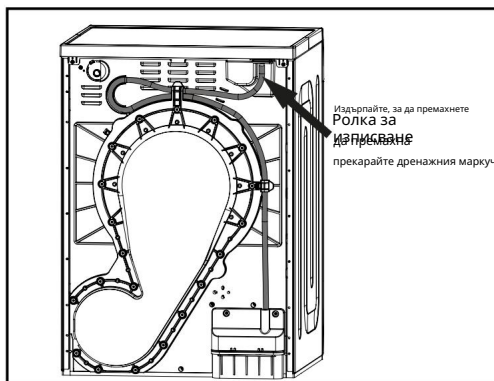

1. На ръба на мивка.
2. В дренажна тръба, разположена на височина не по-малко от 60 cm и не повече от 90 cm.
3. Директно оттичане в сифона на мивката.

Figure 4b

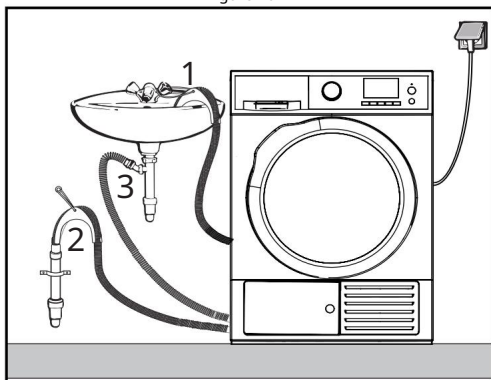

Сушилнята може да се монтира под мебелите, без да се отстранява горният капак. Важно е да оставите пространство за вентилация около него.

Продължителността на съхненето може да се увеличи в случай на недостатъчна вентилация.

Електрическа връзка

Уредът е оборудван със захранващ кабел с шуко (EU) щепсел за свързване към АС захранване ~ 230 V 50 Hz. Уверете се, че щепселът Schuko (EU) е винаги достъпен, за да изключите уреда от електрическата мрежа. Електрическата система трябва да бъде направена в съответствие със стандартите VDE 0100. Максималната абсорбция на уреда е 10 ампера.

Препоръчително е никога да не свързвате машината с удължителни кабели, множество контакти или подобни, за да избегнете прегряване и следователно потенциална опасност от пожар. Производителят отхвърля всякаква отговорност за щети, дължащи се на липса или прекъсване на защитния проводник. За да се повиши безопасността, институтът VDE, в директивата DIN VDE 0100 част 739, препоръчва да се осигури на машината автоматичен диференциален превключвател (животоспасяващ) с ток на изключване 30mA (DIN VDE 0664). Ако се използва RCD, проверете дали е тип А, съвместим с DIN VDE 0664 и чувствителен към пулсиращи токове.

Табелката с данни предоставя информация за номиналната абсорбция и относителната защита. Сравнете тези данни с тези от електрическата мрежа.

внимание!

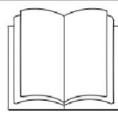

Тази сушилня изисква заземяване.

За лична безопасност и за стоките около сушилнята, тя трябва да бъде свързана към електрическа система, която е оборудвана със заземителен проводник, подходящо проверен в съответствие със закона, и диференциален магнитотермичен превключвател (животоспасяващ).

Тази сушилня е оборудвана със захранващ кабел (А) и щепсел (В).

За да избегнете риска от токов удар/пожар, кабелът трябва да бъде включен в стенен контакт (С), подходящ за вида на щепсела. (Б)

Не модифицирайте захранващия кабел и не използвайте адаптери или удължители (D) Ако стенният контакт не е наличен, лична отговорност и задължение на клиента е той да бъде инсталиран от квалифициран електротехник.

Уредът не трябва да се захранва чрез външно превключващо устройство, като например таймер, или да се свързва към верига, която редовно се включва и изключва от електрическа мрежа.

Фигура 5

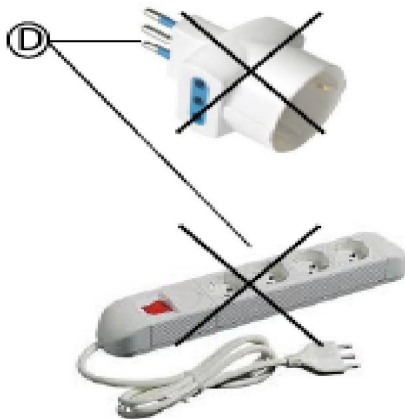
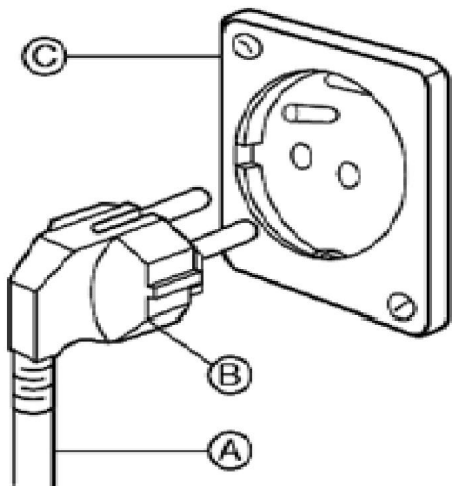

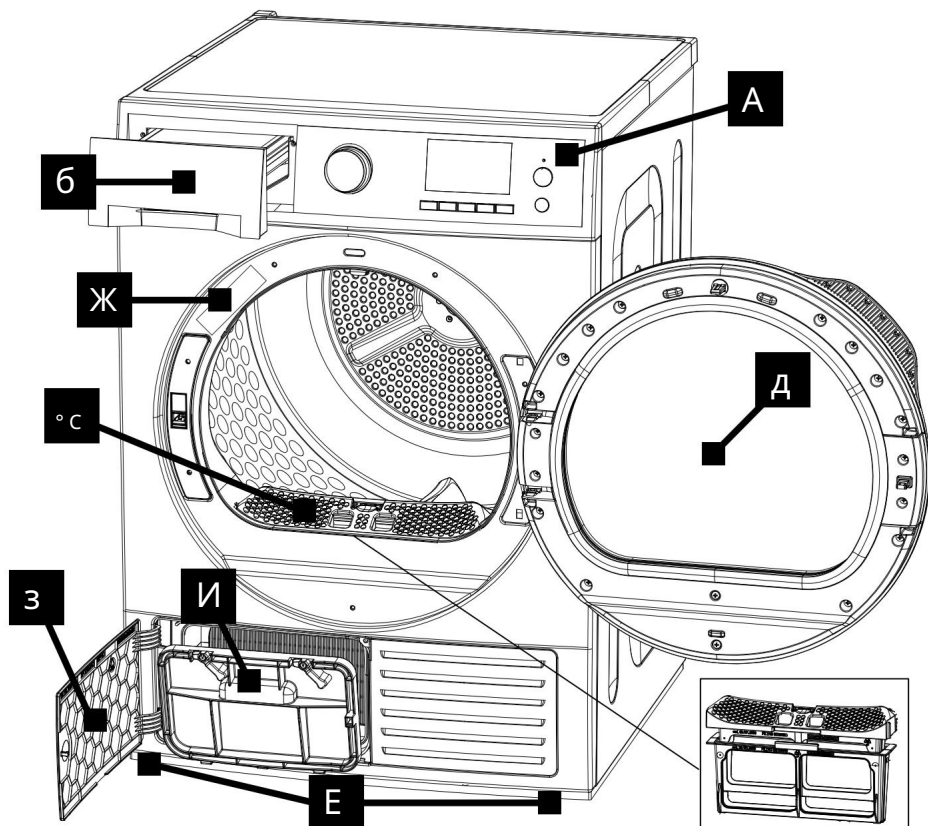

- | | | | |
|-----------|----------------------|----------|-------------------------|
| А | Контролен панел | И | Капак на топлообменника |
| Б | Резервоар за конденз | Е | Регулируеми крачета |
| °С | Филтри за мъх | Ж | Етикет с данни |
| Д | врата | З | Врата на топлообменника |

Преди употреба

Преди да използвате продукта за първи път, барабанът на уреда трябва да бъде: • почистен с влажна кърпа.

Началната фаза (3 - 5 минути) от цикъла на сушене може да е малко по-шумна. Това се дължи на стартирането на компресора.

Това не е производствен дефект, а е нормална работа на цялото оборудване, оборудвано с компресори (напр. хладилници и фризери).

CONTROL PANEL

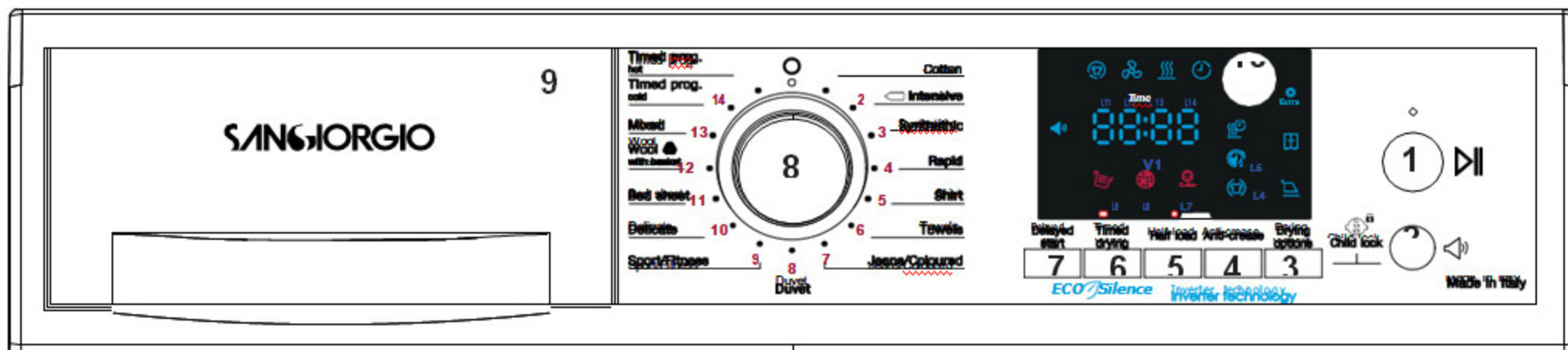

1 - Start/Stop бутон

2 - Звуков бутон

3 - Селектор режими сушене

4 - избор на обратно разбъркване

5 - половин зареждане

6 - Timer за сушене

7 - Отложен старт

8 - On/Off и селектор програма

9 - Резервоар за конденз



Аларма пълен контейнер



Замърсен отвор alarm



Защита от деца alarm



Safety



За гладене



Гардероб



Extra сушене



Обратноразбъркване



Половин зареждане



Timer за сушене



Anti-мачкане



Охлаждаща фаза







Сушаща фаза



Отложен старт

Международни символи за сушене

Подходящ за сушене			Неподходящ
			

ПРОГРАМИ ЗА СУШИЛНЯ

програма	Описание	Номинален капацитет		Символи
		SDR8	SDR9	
Памук	Програмата изсушава памучно пране за гладене, така че да е леко влажно, за да улесни гладенето.	8 кг	9 кг	
Интензивен	От гледна точка на консумацията на енергия, тази програма е най-ефективната за сушене на нормално мокро памучно пране. Тази програма е програмата TEST съгласно регламент 392/2012/ЕС за енергийно етикетиране със стойности, измерени съгласно стандарт EN 61121.	8 кг	9 кг	
Синтетичен	Програмата изсушава всички синтетични дрехи, готови за поставяне в халата, без гладене.	4 кг	5 кг	
Бързо	Програмата се използва за сушене на памучно пране, центрофугирано на висока скорост в пералната машина.	2 кг	2,5 кг	
Ризи	Програмата е подходяща за всички устойчиви ризи и блузи, подходящи от памук програма.	2,5 кг	2,5 кг	
Кърпи	Програмата се използва за памучни или ленени тъкани, покривки, чаршафи, колосано или влажно бельо, които трябва да се третират след изсушаване.	2 кг	4,5 кг	
Дънки/ Цветни	Всички дрехи от дънки, като сака, панталони, ризи, сака и цветни дрехи.	4 кг	3 кг	
Юрган	Тази програма се използва за завивки.	2,5 кг	2,5 кг	
Спорт/Фитнес	Тази програма се използва за бързо сушене. Трябва да се използва с деликатен кош.	2 кг	2,5 кг	







програма	Описание	Номинален капацитет		Символи
		SDR8	SDR9	
Деликатен	Тази програма суши деликатни тъкани или пране със символа за ръчно пране.	3 кг	4 кг	
завеса	Тази програма е идеална за всички видове завеси.	2,5 кг	3 кг	
Вълна с кошница	Тази програма е за вълна или смеси от вълна, меки играчки, които могат да се перат, пуловери, вълнени якета и чорапи. Необходимо е да използвате кошницата за деликатеси.	3 кг	3,5 кг	
Смесени	Тази програма се използва за смесено зареждане на пране от памук и синтетика.	4 кг	4,5 кг	
Прог. студ	Това е програма за освежаване на прането. Чрез вдухване на въздух при стайна температура, тази програма освежава прането, което е било затворено дълго време, за да елиминира лошите миризми.	3 кг	4 кг	
Прог. горещ	Програмата позволява да се достигне желаното ниво на сушене при ниска температура въз основа на времето за втвърдяване, независимо от степента на изсушаване. Времето може да се настрои до 4 часа.	8 кг	9 кг	

Таблица с опции за сушене

Име	Лесно гладене	Гардероб Екстра	сухо Против	намачкване	Половин товар
Памук	X/O	x	x	x	-
Интензивен	x	X/O	-	x	x
Синтетичен	-	-	-	x	x
Бързо	X/O	x	x	x	-
Риза	X/O	x	x	x	x
Кърпи	-	X/O	x	x	x
дънки/ Цветни	x	X/O	x	x	-
Юрган	x	X/O	x	x	-
Спорт/Фитнес	x	X/O	-	x	x
Деликатен	X/O	x	-	x	-
завеса	X/O	x	x	x	-
Вълна с кошница	X/O	x	x	x	x
Смесени	X/O	x	x	x	x
Времева програма: Студена	-	-	-	x	-
Времева програма: Гореща	-	-	-	x	-

Легенда

X Активируем

- Не се активира

O По подразбиране

Описание на функциите на сушилнята

1. Бутон за стартиране/пауза

Бутонът позволява стартиране на програма за сушене, след правилно включване (виж точка 8). Стартът или паузата стават чрез натискане на клавиша.

2. Бутон за зумер

Сушилнята се доставя с многомелодичен зумер. Мелодията на зумера е свързана със състоянието на повреда, избора на програма, аларми и края на програмата за сушене.

Зумерът е активен по подразбиране. Може да се активира или деактивира чрез натискане на бутон 2.

Състоянието на активиране или деактивиране, указано от светодиода ed. Той се включва, осветява активен, или се изключва, ако е деактивиран.

Ако дадена опция не може да бъде избрана поради съвместимостта ѝ с конкретна програма, шумът за несъвместимост се издава с бързо мигане на иконата. Ако възникне грешка по време на процеса на сушене и не е възможно да продължите цикъла, на дисплея се показва кодът за грешка, придружен от зумер.

3. Избор на опции за сушене, но

тон 

Бутонът позволява избор на степен на сушене. Само едно ниво на сушене може да бъде избрано наведнъж. Изборът на степен на сушене става с бутон 3.

Избираемите състояния се обозначават със съответните

икони  ,  и  Extra .

Едно натискане на бутон 3 ще активира следващото ниво на сушене чрез осветяване на иконата.

4. Бутон за избор на обратно разбъркване



Към стандартната програма може да се добави опция за обратно разбъркване, която променя посоката на въртене на барабана. Има за цел да намали образуването на гънки. Активира се чрез натискане на бутон 4, който ще

осветете съответната икона на дисплея.  На

Препоръчва се за по-големи или дълги дрехи. Опцията се изпълнява в края на цикъла на сушене.

5. Бутон за избор на половин товар

Бутон 5 активира и деактивира функцията за половин товар. Опцията за половин товар се използва за намаляване на времето за сушене.



Активиране и деактивиране светва и изключва съответната икона на дисплея.  На

6. Бутон за избор на сушене по време

Програмите за сушене по време са програми, в които можете да определите точната продължителност на програмата за сушене. Диапазонът на избор на продължителност е от 20 минути до 2 часа.

Всеки път, когато се натисне бутон 6, ще има увеличение с 10 минути до съответната последна продължителност, показана на дисплея 10

7. Отложен старт

Функцията за отложен старт се използва, за да позволи отложен старт на цикъла на сушене. Активира се с клавиша, означен с . Потребителят може да избере отложеното време с резолюция от един час. Възможните стойности са от 0 до 24 часа закъснение. Това време се показва на дисплея .



Ако бутонът или друг бутон не бъдат натиснати за около 5 секунди, дисплеят  ще покаже „продължителност на програмата + отложено време“ като оставащото време до пълно изсушаване.

8. Включете захранването

Сушилнята се включва чрез завъртане на копчето, разположено в центъра на контролния панел.

Въртенето му позволява да включите и изберете програма за сушене, без да стартирате програмата.

9. Резервоар за конденз

Кондензната вода, която се образува по време на сушенето и се събира в кондензационен резервоар  9. Когато се напълни до максималното ниво на контейнера, контейнерът със светлинен индикатор трябва да се  изключва се. За да го отмените,

Отстранете резервоара за конденз, като го издърпате с две ръце.

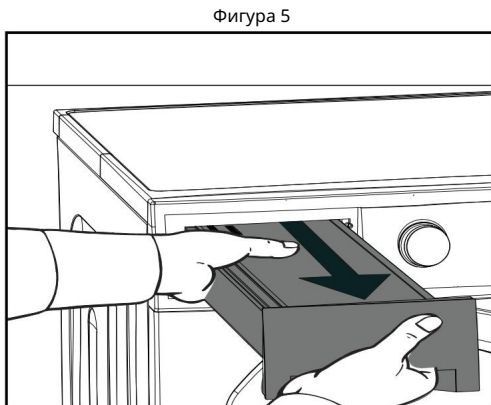

Транспортирайте резервоара, като го държите хоризонтално, за да не разлеее водата, като го държите както за дръжката, така и за другия край.

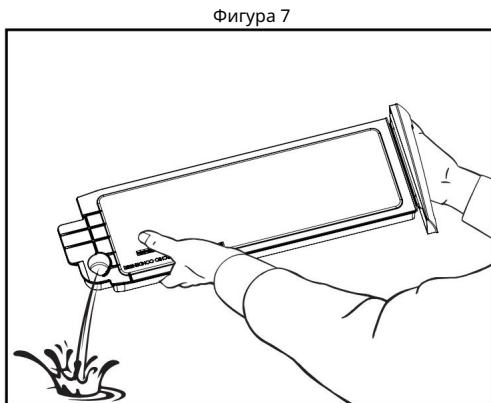

Изпразнете резервоара и го поставете обратно в сушилнята.

Може да се използва кондензирана вода (напр. с ютии с парни котли или овлажнители на въздуха).

Като предпазна мярка, преди да използвате кондензираната вода, я филтрирайте с фино сито или хартиен филтър за кафе, за да отстраните целия мъх, за да избегнете повреда на оборудването.



ВНИМАНИЕ!

Кондензираната вода е вредна както за хората, така и за животните. Не пийте кондензирана вода.

Подготовка на прането

Преди да стартирате програма за сушене, уверете се, че:

- Дрехите се разделят по вид плат и размер, като се спазват символите за сушене, посочени на етикета на дрехите.
 - Завържете бинтовете и връзките заедно.
 - Калъфките за възглавници и кувертирите трябва да са закопчани, за да се предотврати навлизането на други предмети вътре.
 - Куките и копчетата са затворени.
 - Премахнете или зашийте сутиени с банели.
 - Използвайте предвидената решетка за вълна, маратонки, покривки за легла и меки играчки
 - Малки предмети, като чорапи, бельо и др., могат да се поставят сами върху филтъра за мъх, пречейки на потока на въздуха.
- Препоръчително е да използвате специална чанта.



внимание!

Проверете за чужди тела, които могат да се стопят, изгорят или експлодират.

Фигура 13

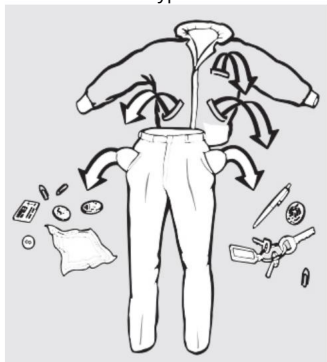

Сушене

Консултирайте се с таблицата на програмите на страница 18 за типа капацитет на зареждане и тъканта. И в двата случая бъдете сигурни, че:

- Спазва се максималното натоварване на всяка програма.
- Пране с пера от гъши пух, ако не е подходящо за сушене в сушилня, може да се свие.
- Чистите ленени тъкани могат да се сушат само ако това е изрично указано в символите на етикета на дрехите за пране. В противен случай тъканта ще загрубее.
- Дрехите от вълна и смес от вълна са склонни да се свиват. Използвайте само специалната програма и предоставената кошница.
- Пуловерите са склонни да се свиват в началото

измийте, така че не пресушавайте



внимание!

Винаги проверявайте символите за сушене върху дрехите. Вижте таблицата на страница 18

Стартиране на програма

Избор и стартиране на сушене програма

Чрез програмния бутон 8 може да се избере програма за сушене или машината може да се изключи. Копчето се върти в двете посоки, което улеснява бързия избор или изключване на сушилнята.

След като изберете програма, можете да направите допълнителни настройки.

Не всички програми позволяват допълнителна настройка.

За да стартирате програма за сушене, натиснете бутона 1 **старт/пауза**.

Променете програмата по време на процеса на сушене, добавете или премахнете сушене

Вече няма да е възможно да промените текущата програма, ако тя не бъде изключена чрез поставяне на копчето за програми в позиция ИЗКЛ. за няколко секунди.

За да можете да изберете нова програма, тази, която тече, трябва първо да бъде прекъсната.

За да добавите или извадите прането, вратата може да се отвори.

Всички програмни настройки остават запазени. Ако е необходимо да я смените отново, поставете копчето за програми в положение OFF за секунди, за да изтриете предишната.



Имайте предвид, че след отваряне на вратата може да излезе много гореща водна пара.

Не докосвайте задната част на барабана, когато добавяте или изваждате сухо пране. Отзад температурите са особено високи.

В края или при изключване на програмата, преди да извадите прането, уверете се, че прането е изстинало.

Ако натиснете отново бутона за стартиране/пауза 8 по същото време, програмата за сушене ще се рестартира.

Крайна програма

Отворете вратата само когато процесът на сушене приключи. В противен случай прането няма да изсъхне задоволително и ще се охлади до приемлива температура.

За да отворите вратата, пъхнете пръстите си във вдлъбнатината на дръжката и дръпнете. Извадете прането.

Прането, забравено в машината, може да се повреди поради продължително сушене. Затова винаги изваждайте цялото пране от барабана.

Деликатна кошница

Сушилнята се доставя с разтегателен кош със стелаж за сушене на деликатни предмети (вълна, плюшени играчки, маратонки и др.).

За да започнете да сушите с коша, той трябва да бъде закачен с двата крака в седалката на

филтър за мъх. Използвайте кошницата за деликатни дрехи само с програми за сушене по време или с програми, където това е ясно указано.

Фигура 8

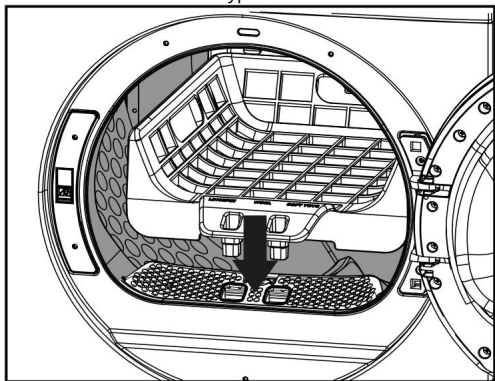

За да изсушите деликатно пране, поставете кошницата над решетката и поставете прането, както е показано по-долу.

Маратонките и плюшените мечета трябва да се поставят в стелаж без кошница.

За да улесните процеса на сушене на обувките, издърпайте капака на обувките и отстранете всички стелки или подложки за петата. Поставете наклон (от навита кърпа), за да получите наклонена повърхност.

Фигура 9

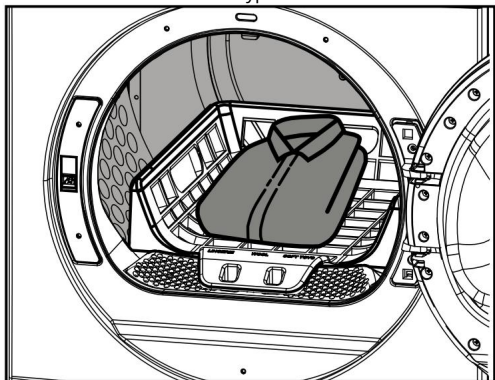

внимание!

Не използвайте кошницата за деликатеси, ако е повредена. Може да причини повреда на дрехите и сушилнята.

Пестене на енергия

Сушилнята с термopомпена технология е проектирана да суши със значителни икономии на енергия. Допълнително спестяване на енергия може да се постигне следвайки дадените указания, които позволяват да се намали времето за сушене.

Центрофугиране на прането в пералната машина при максимална препоръчителна скорост. Например, ако центрофугирането е на 1400 оборота в минута вместо на 1000 оборота в минута, около 20% от електроенергията ще бъде спестена в допълнение към времето за сушене. • Използвайте максималното натоварване в съответните програми за сушене. В този случай консумацията на електроенергия, в сравнение с пълно натоварване, ще бъде сведена до минимум. • След всеки цикъл на сушене почиствайте мъховете филтри под вратата.

Технически данни

Описание	Стойности	
	SDR8	SDR9
Височина x Ширина x Дълбочина	850 x 596 x 636 mm	850 x 596 x 636 mm
Дълбочина при отворена врата	1054 мм	1054 мм
Височина на мебелите	870 мм	870 мм
Ширина на мебелите	650 мм	650 мм
Дълбочина на мебелите	650 мм	650 мм
Вградена инсталация	да	да
Тегло	60 кг	62 кг
Обем на барабана	108 л	116 л
Номинален капацитет	8,0 kg*	9,0 kg*
Обем на резервоара за кондензация	4,5 l	4,5 l
Дължина на тръбата	1,40 м	1,40 м
Максимална височина на дренаж	0,9 м	0,9 м
Текущ	230V	230V
Честота	50Hz	50Hz
Маркировки за проверка на безопасността	Проверете етикета с оценка	
LED светодиоди	клас 1	клас 1
Тип газ	R290	R290
Мощност	800W	800W
Текущ	10 A	10 A
Температура на околната среда	5° - 35°	5° - 35°

Енергийни данни на ЕК 392/2012

Информацията, показана в таблицата по-долу, е в съответствие с Директива 392/2012 на Европейската комисия, която прилага Директива 2009/125

СВЕТИ ГЕОРГИ

Идентификация на модела	SDR8 SDR9	
Тип сушилня	Топлинна помпа	
Клас на енергийна ефективност	A++	A+++
Консумация на енергия в kWh/година *	236,80	258
Автоматична или неавтоматична сушилня	Автоматичен	
Консумация на енергия при стандартна програма за сушене при пълно натоварване за памучни тъкани в kWh	1,89	2,15
Консумация на енергия при стандартна програма за сушене при частично натоварване за памучни тъкани в kWh	1,07	1,12
Претеглена консумация на енергия в режим на изключване във	0,13	0,13
W Консумация на мощност в режим на готовност във W.	0,13	0,13
Продължителност на режим на изчакване в минути	5	5
Претеглена продължителност на частичния товар на стандартната програма за сушене, изразена в минути ** при пълно натоварване и при	150	153
Претеглена продължителност на стандартната програма за сушене, натисната в минути ** при пълно натоварване пр	195	200
Претеглена продължителност на стандартната програма за сушене, изразена в минути ** при частично натоварване	105	110
Клас на кондензационна ефективност ***	6	6
Средна кондензационна ефективност на стандартната програма за сушене при пълно натоварване, изразена в проценти	81	84
Средна кондензационна ефективност на стандартната програма за сушене при частично натоварване, изразена като процент	81	84
Средна кондензационна ефективност на стандартната програма за сушене при пълно натоварване и при частично натоварване, изразена като процент	81	84
Ниво на шум в dB	65	65
Уред за вграждане (Да/Не)	Да	

** Консумация на енергия в kWh/година, базирана на 160 цикъла на сушене на стандартната програма за сушене на памучни тъкани при пълно сушене и частично натоварване. Действителната консумация на цикъл зависи от това как се използва уредът.

*** „Стандартната програма за сушене“ е стандартната програма за сушене, за която се отнасят етикетът и листът на продукта. То показва най-ефективната програма по отношение на консумацията на енергия за сушене на памучно пране.

*** Клас на кондензационна ефективност по скала от G (минимална ефективност) до A (максимална ефективност)

Поддръжка

Почистване на филтъра

Тази сушилня е оборудвана с два филтъра за мъх: един вътрешен (И) и един външен (Е).

Почиствайте и двата филтъра след всяко сушене.

Това предотвратява удължаване на продължителността на програмата.

Иконата светва след определен брой цикли на сушене за почистване на филтрите.

Фигура 14

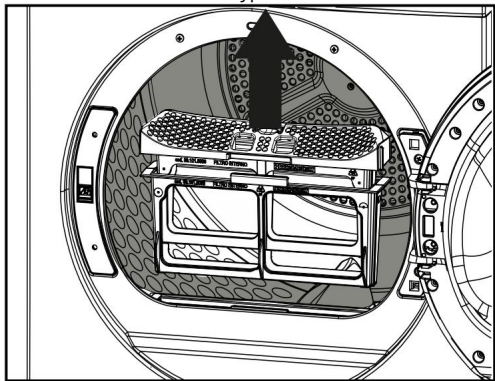

Фигура 16

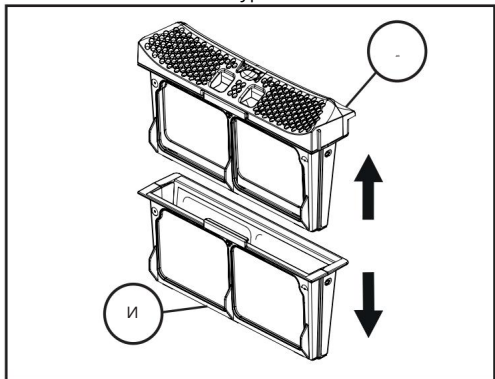

Отворете мрежестите филтри и почистете, като премахнете всички остатъци от мъх. Избягвайте да използвате вода за почистване на филтрите, като внимавате да не оставите остатъци в сушилнята.

Почистване на входа на топлообменника

Топлообменникът се намира в долната лява част на предната част на сушилнята. За да отворите вратата, завъртете лостовете обратно на часовниковата стрелка.

Фигура 18

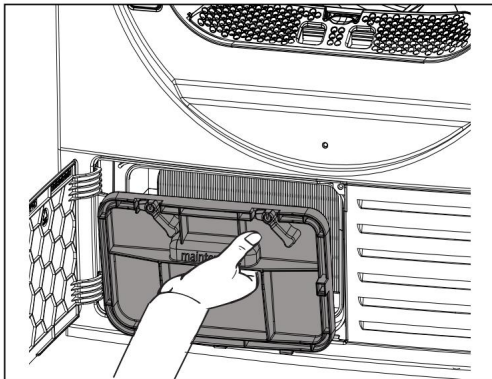

Внимателно отстранете остатъците от мъх между ребрата на топлообменника (Фигура 19).

Ако е замърсен, почистете го с четка или прахосмукачка. Не натискайте много, за да не повредите ламелите.

Фигура 19

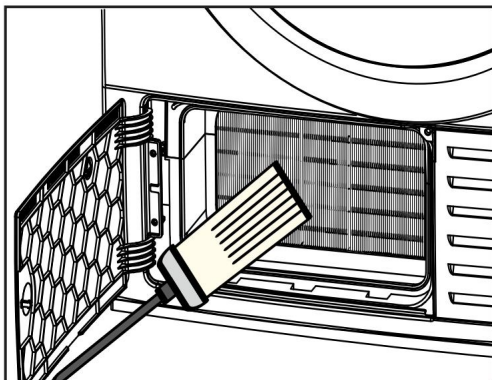

След като операциите по почистване приключат, поставете отново всичко в гнездото, като се уверите, че капакът на топлообменника е поставен правилно в корпуса.



внимание!

Продължете с операциите по почистване по деликатен начин, за да не застрашите правилното функциониране на сушилнята.

Охлаждащите перки може да са остри, не ги докосвайте директно.

Почистване на уплътнението и затварящия ръб

Почистете уплътнението от вътрешната страна на вратата и затварящия ръб с помощта на влажна кърпа и разтвор от вода и сапун.

Фигура 20

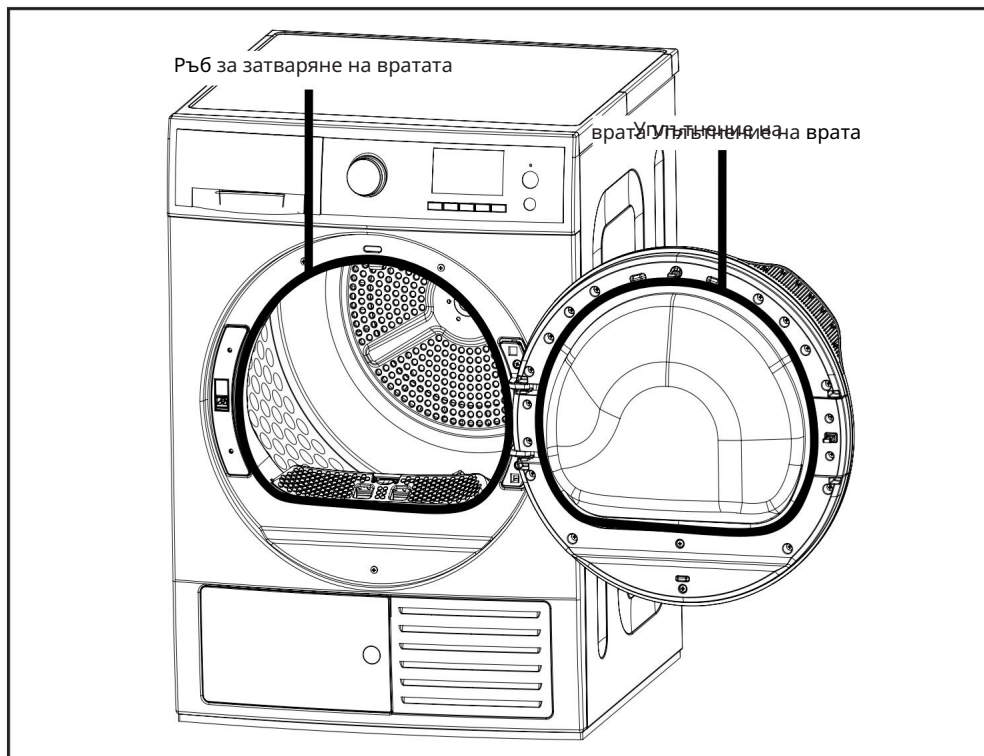

Почистване на сензори за влажност

Почистете сензорите за влажност вътре в барабана с мека кърпа. Използването на омекотители за тъкани ще има тенденция да създава мазен филм, който засяга работата му.

Фигура 21

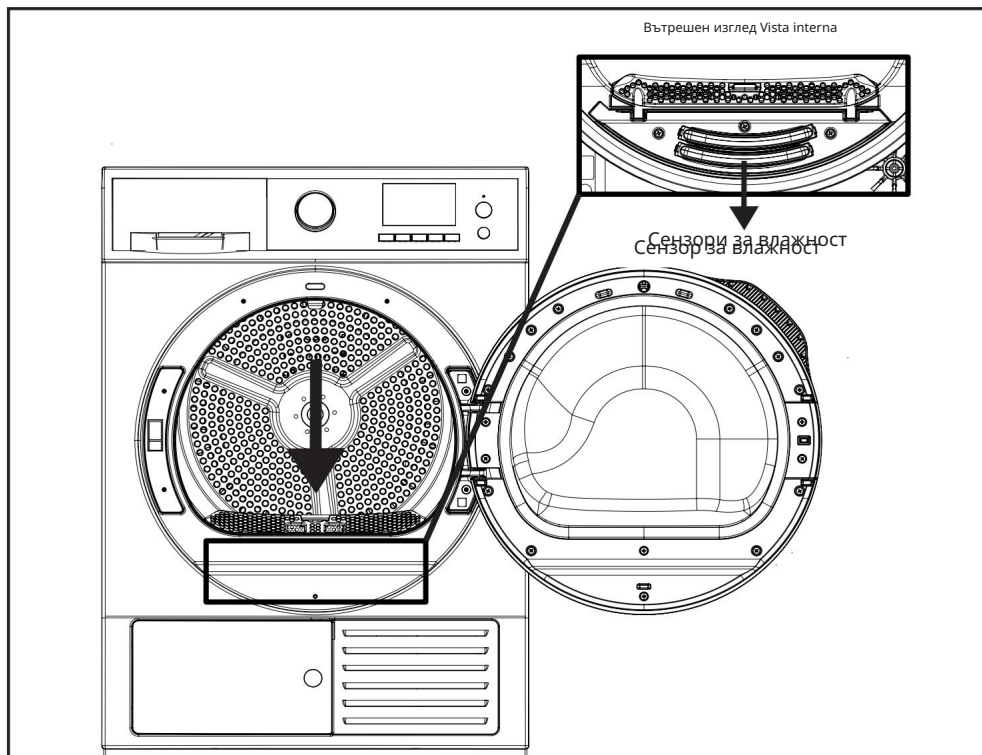

внимание!

Твърде агресивните почистващи продукти могат да повредят пластмасови повърхности и други компоненти.

Не използвайте почистващи препарати, абразиви, почистващи препарати за стъкло или универсални почистващи препарати.

Какво да направите в случай на...

Повечето от аномалиите, които възникват при ежедневна употреба, могат да бъдат разрешени независимо. В много случаи е възможно да спестите време и разходи, без непременно да се налага да се свързвате с оторизирана техническа помощ. Следващата таблица помага да се идентифицират и евентуално да се отстранят аномалиите, в противен случай се свържете с екипа за помощ.

Кодове за грешки	Решения
F1	Ако грешката се появи по време на употреба, изключете и опитайте отново. Ако грешката продължава, свържете се с квалифициран център за техническо обслужване.
F2	Изключете сушилнята и проверете дали предните, задните и долните вентилационни канали не са блокирани. След проверка опитайте отново и ако грешката продължава, свържете се с квалифициран център за техническо обслужване.
F3	Изключете сушилнята и се уверете, че филтрите за пух и примеси не са запушени. След проверка, стартирайте отново уреда и ако грешката продължава, свържете се с квалифициран център за техническо обслужване.
F4	Изключете сушилнята и се уверете, че дренажният маркуч не е запушен или смачкан. Уверете се, че резервоарът за конденз не е пълен. След проверка опитайте отново и ако грешката продължава, свържете се с квалифициран център за техническо обслужване.
F5	Ако грешката се появи по време на употреба, изключете и опитайте отново. Ако грешката продължава, свържете се с квалифициран център за техническо обслужване.
F6	Уверете се, че вратата е правилно затворена и се уверете, че дръжката в горната част е правилно поставена. След проверка опитайте отново и ако грешката продължава, свържете се с квалифициран център за техническо обслужване.
F7	Ако грешката се появи по време на употреба, изключете и опитайте отново. Ако грешката продължава, свържете се с квалифициран център за техническо обслужване.
F8	Ако грешката се появи по време на употреба, изключете и опитайте отново. Уверете се, че върху сензорите за влажност няма залепен метален предмет или влажна кърпа. Ако грешката продължава, свържете се с квалифициран център за техническо обслужване.

Насоки за следпродажбена помощ

Всички уреди SANGIORGIO - ITWASH са покрити от конвенционален гаранционен срок (24 месеца).

По време на домашното посещение на оторизиран техник трябва да се предостави доказателството за покупка, показващо датата на закупуване на уреда и модела. Ако не бъде представено доказателство за покупка, разходите за изход/труд и резервни части ще бъдат поети от потребителя.

Време за намеса на техническа помощ

1. За интервенции, които трябва да се извършат на неработещи, нефункционални уреди: интервенцията е гаранция в рамките на 4/6 работни дни;
2. За интервенции/проверки, които трябва да се извършат на работещи уреди: интервенцията/проверката е гарантирано в рамките на 8/10 работни дни.

Оценка на дефекта

1. Ако дефектът се дължи на производствен дефект, няма да има разходи през гаранционен срок, който започва да тече от датата на закупуване на уреда.

Примери за производствени дефекти

При положение, че уредът е свързан към електрическа система в съответствие със закона;

- уредът не се включва; • не изпълнява програми за сушене; • барабанът не се върти; • уредът не изсушава.

2. Всички проблеми, произтичащи от пренебрегване и/или външни причини, не попадат в обхвата на човека производствени дефекти.

В тези случаи разходите за интервенцията и всички резервни части са отговорност единствено на потребителя (за интервенцията извън гаранция - вижте точка 4 от Гаранционния сертификат в края на ръководството).

Примери за проблеми, дължащи се на пренебрегване или външни причини или погрешно впечатление са:

- Неправилен, несвършен или непълен монтаж (използване на адаптери и/или удължители, модификация на електрически кабел, липса на заземяване); • Уред, поставен върху постаменти, платформи, балкони, тераси, навеси в директен контакт с атмосферни агенти или в непроветрени помещения;
- Неспазване на инструкциите за употреба и поддръжка (запушен филтър, нерегулирани крачета и/или в контакт с мокри повърхности, прекомерно натоварване); • Всички случаи, при които оплакването/дефектът, от който се опасавате, не е открит, поради погрешно впечатление на крайния потребител (шум, вибрации или подскачане, не изсъхва добре, разкъсва прането ...).

Ремонти

Много проблеми могат да бъдат разрешени самостоятелно от потребителя, като се използва информацията за грешките, докладвана в тези инструкции или достъпна на нашия уебсайт www.sangiorgioeletrodomestici.it.

Ако това не е възможно, моля, свържете се с нашия център за обслужване на клиенти. Винаги намираме адекватно решение и се стараем да избягваме ненужните посещения на сервизни техници.

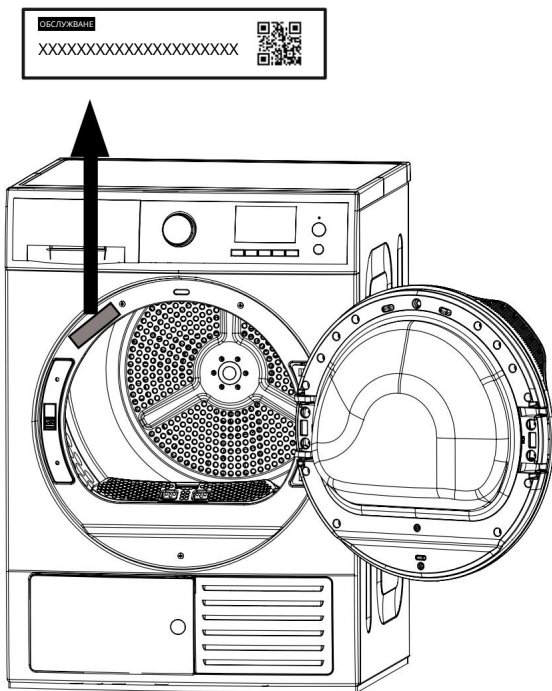

Уверете се, че уредът е ремонтиран само с оригинални резервни части и от специално обучен персонал за обслужване на клиенти, както по време на гаранционното покритие, така и след изтичане на същото. От съображения за безопасност само подходящо специализиран и обучен персонал може да извършва ремонт на уреда. Гаранцията отпада в случай, че се извършват интервенции или ремонти от лица, които не са упълномощени от производителя или в случай, че нашите уреди са оборудвани с неоригинални резервни части, допълнителни части и аксесоари, поради което възниква дефект.

Оригиналните резервни части, подходящи за работа съгласно съответната наредба за екодизайн, се предлагат от нашия отдел за обслужване на клиенти за период от най-малко 10 години, считано от датата на пускане на емисиите на уреда на пазара в рамките на европейската икономика.

За всякакви ремонти се свържете с оторизирания сервизен център за техническа помощ, като се обадите на посочения по-долу номер.

Винаги съобщавайте модела и серийния код на уреда, показан на табелата за маркиране, видима в горната част на отделениято на вратата, когато е отворена и/или в задната част на сушилнята.



(*) Обслужването на клиенти работи от понеделник до петък от 08:30 до 19:00 и в събота от 08:30 до 13:00. Осигурен е и телефонен секретар за заявки, получени извън работното време.

В нашето обслужване на клиенти работят квалифицирани техници, които следят продуктите от раждането.

Техният опит ни позволява да разрешаваме 85% от обажданията по телефона, което води до по-голяма удовлетвореност на клиентите и спестявания. За да се възползваме от това изживяване, молим крайния потребител да отдели няколко минути с нашите техници, за да извършат необходимите проверки.

ГАРАНЦИОНЕН СЕРТИФИКАТ

1. Срокове и условия на конвенционалната гаранция Тази

конвенционална гаранция трябва да се счита за допълнителна и не заместваща други права на клиента, като се разбира, че клиентът е изключително физическо лице извън каквато и да е управленска или професионална дейност, което използва домакинския уред за домакински цели /лична употреба - бивш законодателен декрет от 6 септември 2005 г., п. 206.

Конвенционалната гаранция трябва да се счита за гаранция за безплатна подмяна или ремонт на части от уреда, които показват дефекти в съответствие в рамките на 24 месеца от датата на закупуване (12 месеца, ако са закупени чрез търговска фактура, а не фискален бон).

Конвенционалната гаранция е валидна само на територията на Италия, включително Република Сан Марино и Ватикана и може да бъде доказана с документ, издаден от търговеца на дребно, или друго документално доказателство (напр. фискален бон, фактура или документ за доставка), съобщаващ името на продавач, дата на доставка на домакинския уред и идентификационни данни на последния (вид модел).

2. Валидност на гаранцията .

Тази гаранция има пълна валидност през горепосочения период, ако:

Потребителят предяви иск за дефекта в съответствие в рамките на два месеца от откриването му; Всички операции като инсталиране, свързване към домашната система и функциониране на уреда трябва да се извършват внимателно, като се следват инструкциите за употреба и поддръжка в ръководството за потребителя; Всички операции като употреба, поддръжка и ежедневна грижа за уреда трябва да се извършват в съответствие с предписанията и инструкциите, посочени в това ръководство за потребителя.

Уверете се, че всяка ремонтна интервенция се извършва изключително от техници, принадлежащи към центрове за следпродажбено обслужване, упълномощени от производителя, и използвайки само оригинални резервни части.

3. Интервенция с гаранция По

време на периода на валидност на тази гаранция (24 месеца след датата на закупуване), в случай че оторизираният сервиз за следпродажбено обслужване е признал липса на съответствие поради производствени дефекти, производителят се ангажира да поправи/замени домакински уред без разходи за клиента.

Подмяната на уреда може да се извърши само ако това е обективно възможно и не е несъразмерно с ремонта.

Съгласно чл. 130 от Кодекса на потребителите, исканото решение е „непропорционално“, ако налага разходи на продавача, които в сравнение с други средства за защита са неразумни, като се вземе предвид стойността, която стоките биха имали, ако нямаше липса на съответствие, значението на липсата на съответствие и дали алтернативното средство за защита може да бъде изпълнено без значително неудобство за потребителя.

Всички искания относно подмяна или ремонт на домакинския уред трябва да бъдат оценени от Сервиза за следпродажбено обслужване, чието мнение е задължително и неоспоримо. Всеки ремонт/подмяна на компоненти или уред не удължава продължителността на тази гаранция, която при всички случаи продължава до датата на изтичане, както е предвидено в предишната точка 1.

Тъй като след повече от 6 месеца след датата на доставка на продукта на потребителя, периодът от време, през който може да се счита, че дефектът на съответствието вече е съществувал към тази дата (чл. 132 от Кодекса на потребителите), и само когато неизправност не зависи от менгеме за съответствие, SANGIORGIO IT Wash може да поиска възстановяване на разходите на потребителя – винаги разумни и предварително посочени – направени за проверка на неизправността.

4. Клаузи за изключване

Тази конвенционална гаранция на производителя не покрива интервенции и/или ремонти и/или резервни части, които ще доведат до дефект поради следните причини:

- а) Щети, причинени от транспортиране или манипулиране на домакинския уред, или щети, произтичащи от обстоятелства и/или събития, причинени от непреодолима сила, които в никакъв случай не могат да бъдат свързани с производствени дефекти на домакинския уред.

b) Операции по инсталиране и сглобяване (например: неизправност при свързване/захранване; липса на защитна заземителна връзка; неадекватно водоснабдяване/оттичане; премахване на фиксиращите скоби на ваната; всяка възможна регулация като нивото на пода под домакинството уред). в) Неправилна, неправилна или непълна инсталация, липса на капацитет за използване от Потребителя или Инсталатора, ако няма достатъчно място за работа около продукта (най-малко 3 см от горната страна, 8 см от двете страни и 8 см отзад) или прекомерно висока/ниска температура на околната среда (в случай, че домакинският уред е бил поставен на балкони, тераси, покриви, в пряк контакт с атмосферни агенти: слънце, дъжд, студ и светкавици). г) Интервенции, при които рекламираният дефект не е открит, поради подвеждащо впечатление на потребителя (например: шум, вибрации или обръчи, разкъсвания на дрехите и др.). д) Намеса върху продукти, поставени на неправилни позиции или в опасни зони (покриви и т.н.), които може да не гарантират безопасността на оператора, както е установено от Закон 626-94 относно безопасността при работа. ф) Щети, причинени от атмосферни влияния (мълнии, земетресения, пожари, наводнения и др.) г) Ако серийният номер бъде премахнат, изтрят или модифициран. h) Неспазване на инструкциите за употреба и поддръжка, както е посочено в съответното ръководство за потребителя (дренажен филтър и водоснабдяване, отстраняване на чужди предмети, прекомерно натоварване и т.н.). i) Поддръжка, ремонт, модификации или манипулации (отстраняване на горна, задна плоча и т.н.), извършени от персонал, който не е упълномощен от производителя и/или използване на неоригинални резервни части. й) Липса на фискални документи или когато те изглеждат фалшифицирани или не са свързани с продукта. к) Небрежност и небрежност и/или неправилна употреба на уреда (не за домашна употреба и по какъвто и да е начин, различен от установения от производителя). л) За всяко друго външно обстоятелство, което не е свързано с производствени дефекти на домакинския уред.

Тази гаранция покрива само дефекти в съответствието на продукта и следователно не включва редовни операции по проверка и поддръжка. Следователно, в случай че е имало интервенция по искане на потребителя, извършена от техник на центъра за следпродажбено обслужване, поради причини, свързани с горепосочените ситуации, разходите за интервенцията и всички необходими резервни части ще бъдат изцяло начислени на потребителят.

5. Ограничения на отговорността на производителя

Производителят не може да бъде държан отговорен за щети, които биха могли да засегнат, пряко или непряко, лица или стоки, произтичащи от неспазване на инструкциите, включени в съответното ръководство за потребителя, по-специално тези относно инсталирането, употребата и поддръжката на домакинския уред.

Тази гаранция е уникалната гаранция, предоставена от производителя. Никоя трета страна няма право да променя неговите условия или да дава други устни или писмени гаранции.

6. Изтичане на гаранцията След

изтичане на гаранционния период, установен от тази конвенционална гаранция на производителя, както е посочено в клауза 1, всеки ремонт и/или подмяна ще бъде за сметка на потребителя, в съответствие с текущите тарифи на мрежата от оторизирани Центрове за следпродажбено обслужване.

**

Неспазването на инструкциите за употреба не само е изключително опасно за вашата собствена безопасност, но ще доведе до изключване на всяка помощ, предоставена от тази гаранция.