

Инструкция за употреба

Съдомиялна 45см

Интерсервиз Узунови АД
Гр.София, ул.“20-и Април“ №6

телефон на сервиз 052 614926

Съдържание

Информация за безопасност	2	Преди първата употреба	14
Инструкции за безопасност	4	Ежедневна употреба	15
Описание на продукта	6	Съвети и съвети	18
Контролен панел	7	Грижи и почистване	19
Избор на програма	8	Отстраняване на неизправности	23
Преглед на програмите	8	Техническа информация	27
Основни настройки	10	Съображения за околната среда	27

ГРИЖА И ОБСЛУЖВАНЕ КЛИЕНТИТЕ

Благодарим Ви, че закупихте уред на Electrolux. Избрахте продукт, който носи в себе си десетилетия професионален опит и иновации. Оригинален и стилиен, той е създаден с мисъл за Вас. Затова, когато го използвате, можете да сте сигурни, че всеки път ще постигате страхотни резултати.



Предупреждение / Внимание—Информация за безопасност



Обща информация и съвети



Информация за околната среда



Вижте полезни съвети за употреба, брошури, отстраняване на неизправности, информация за сервиз и ремонт:

1 ИНФОРМАЦИЯ ЗА БЕЗОПАСНОСТ

Преди монтирането и употребата на уреда внимателно прочетете предоставените инструкции.

Производителят не е отговорен за наранявания или повреди в резултат на неправилна инсталация или употреба. Винаги дръжте инструкциите на безопасно и лесно достъпно място за справка в бъдеще.

1.1 Безопасност за децата и хората с ограничени способности

- Този уред може да бъде използван от деца над 8 годишна възраст, както и лица с намалени физически, сетивни и умствени възможности или лица без опит и познания, само ако те са под наблюдение или бъдат инструктирани относно безопасната употреба на уреда и възможните рискове.

- Деца на възраст между 3 и 8 години и лица с много обширни и сложни увреждания трябва да се държат далеч от уреда, освен ако не се наблюдават непрекъснато.
- Деца на възраст под 3 години трябва да се държат далеч от уреда, освен ако не са под постоянно наблюдение.
- Не позволявайте на деца да играят с уреда.
- Дръжте перилните препарати далеч от деца.
- Дръжте деца и домашни любимци далеч от уреда, когато вратата е отворена.
- Децата не трябва да извършват почистване и поддръжка от потребителя на уреда без надзор.

Обща безопасност

- Този уред е предназначен да се използва в домакинството и подобни приложения като:
 - – селски къщи; кухненски зони за персонала в магазини, офиси и други работни среди;
 - – от клиенти в хотели, мотели, нощувки със закуска и други жилищни среди.
- Не променяйте спецификацията на този уред.
- Работното налягане на водата (минимално и максимално) трябва да бъде между 0,5 (0,05) / 10 (1,0) bar (MPa)
- Следвайте максималния брой от 10 настройки за място.
- Ако охранващият кабел е повреден, той трябва да бъде заменен от производителя, неговия оторизиран сервизен център или лица с подобна квалификация, за да се избегне опасност.
- **ПРЕДУПРЕЖДЕНИЕ:** Ножовете и другите прибори с остри върхове трябва да се зареждат в коша с върховете надолу или да се поставят в хоризонтално положение.
- Не оставяйте уреда с отворена врата без надзор, за да избегнете случайно стъпване върху него.
- Преди каквато и да е операция по поддръжката, изключете уреда и извадете щепсела от контакта.
- Не използвайте водни спрейове под високо налягане и/или пара за почистване на уреда.
- Ако уредът има вентилационни отвори в основата, те не трябва да се покриват, напр. от килим.

- Уредът трябва да бъде свързан към водопровода с помощта на новите доставени комплекти маркучи. Старите комплекти маркучи не трябва да се използват повторно.

ИНСТРУКЦИИ ЗА БЕЗОПАСНОСТ

Installation



ВНИМАНИЕ! Само квалифицирано лице трябва да инсталира този уред.

- Отстранете всички опаковки.
- Не инсталирайте и не използвайте повреден уред.
- Не използвайте уреда, преди да го монтирате във вградената конструкция поради начин на безопасност.
- Следвайте инструкциите за монтаж, предоставени с уреда.
- Винаги внимавайте, когато местите уреда, тъй като е тежък. Винаги използвайте предпазни ръкавици и затворени обувки.
- Не монтирайте и не използвайте уреда при температура под 0 °C.
- Инсталирайте уреда на безопасно и подходящо място, което отговаря на изискванията за монтаж.

Електрическа връзка



ВНИМАНИЕ! Риск от пожар и токов удар.

- Предупреждение: този уред е проектиран да бъде инсталиран/свързан към заземителна връзка в сградата.
- Уверете се, че параметрите на табелката с данни са съвместими с електрическите стойности на мрежовото захранване.
- Винаги използвайте правилно инсталиран удароустойчив контакт.
- Не използвайте адаптери с множество щепсели и удължителни кабели.
- Внимавайте да не повредите щепсела и захранващия кабел. Ако се наложи смяна на захранващия кабел, това трябва да се извърши от нашия оторизиран сервизен център.

- Включете щепсела в контакта само в края на инсталацията. Уверете се, че има достъп до щепсела след инсталацията.
- Не дърпайте захранващия кабел, за да изключите уреда. Винаги дърпайте щепсела.
- Този уред е снабден със захранващ щепсел 13 A. Ако е необходимо да смените предпазителя на захранващия щепсел, използвайте само 13 A ASTA (BS 1362) предпазител (само за Великобритания и Ирландия).

Връзка към вода

- Не причинявайте повреда на маркучите за вода.
- Преди свързване към нови тръби, тръби, които не са използвани дълго време, където са извършени ремонтни дейности или са монтирани нови устройства (водомери и др.), оставете водата да тече, докато стане чиста и бистра.
- Уверете се, че няма видими течове на вода по време и след първата употреба на уреда.
- Маркучът за подаване на вода има предпазен клапан и обвивка с вътрешен захранващ кабел.

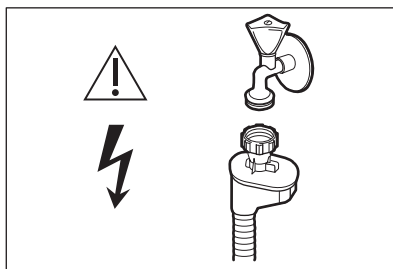

ВНИМАНИЕ! Опасно напрежение.

- Ако маркучът за подаване на вода е повреден, незабавно затворете крана за вода и извадете щепсела от захранването

мрежов контакт. Свържете се с оторизирания сервизен център, за да смените маркуча за подаване на вода.

Използване

- Не поставяйте запалими продукти или предмети, които са мокри със запалими продукти в, близо или върху уреда.
- Препаратите за съдомиялни машини са опасни. Следвайте инструкциите за безопасност на опаковката на перилния препарат.
- Не пийте и не си играйте с водата в уреда.
- Не изваждайте съдовете от уреда, докато програмата не приключи. По съдовете може да остане малко препарат.
- Не съхранявайте предмети и не прилагайте натиск върху отворената врата на уреда.
- Уредът може да изпусне гореща пара, ако отворите вратата, докато работи програма.

Обслужване

- За ремонт на уреда се свържете с оторизирания сервизен център. Използвайте само оригинални резервни части.
- Моля, имайте предвид, че самостоятелният или непрофесионалният ремонт може да има последствия за безопасността и да анулира гаранцията.
- Следните резервни части ще бъдат налични в продължение на 7 години след спирането на модела: двигател, циркулационна и дренажна помпа, нагреватели и нагревателни елементи, включително термпомпи, тръбопроводи и свързано оборудване, включително маркучи, клапани, филтри и аквастопи, структурни и вътрешни части

свързани с възли на врати, печатни платки, електронни дисплеи, превключватели за налягане, термостати и сензори, софтуер и фърмуер, включително софтуер за нулиране. Моля, имайте предвид, че някои от тези резервни части са достъпни само за професионални сервизи и че не всички резервни части са подходящи за всички модели.

- Следните резервни части ще бъдат налични в продължение на 10 години след спирането на модела: панти и уплътнения на вратите, други уплътнения, пръскащи рамена, дренажни филтри, вътрешни стелажки и пластмасови периферни устройства като кошници и капаци.
- По отношение на лампата(ите) вътре в този продукт и лампите за резервни части, продавани отделно: Тези лампи са предназначени да издържат на екстремни физически условия в домакински уреди, като температура, вибрации, влажност, или са предназначени да сигнализират информация за работното състояние на уред. Те не са предназначени за използване в други приложения и не са подходящи за осветление на домакински помещения.

Изхвърляне



ВНИМАНИЕ! Риск от нараняване или задушаване.

- Изключете уреда от електрическата мрежа.
- Отрежете захранващия кабел и го изхвърлете.
- Отстранете фиксатора на вратата, за да предотвратите затварянето на деца и домашни любимци в уреда.

Описание на продукта

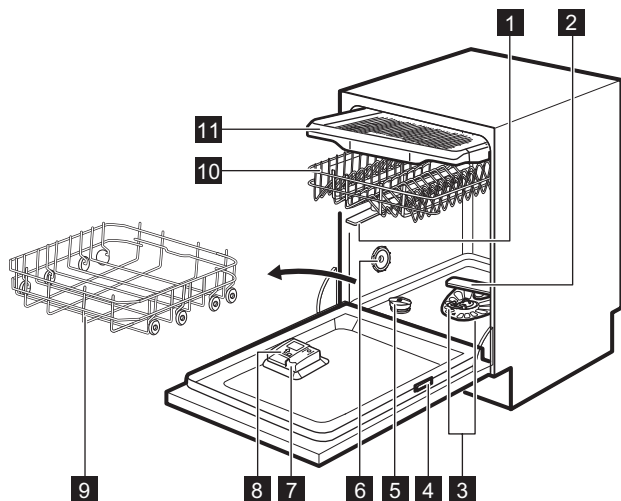

- 1 Горна пръскалка
- 2 Долна пръскалка
- 3. Филтри
- 4 Табелка с данни
- 5 Контейнер за сол
- 6 Въздушен отвор
- 7 Дозатор за препарат за изплакване
- 8 Дозатор за миеш препарат

- 9 Долна кошница
- 10 Горна кошница
- 11 Чекмедже за прибори

i Графиката е общ преглед. За повече подробности вижте други глави или документи, предоставени с уреда.

Активна светлина
Active Light е светлина, показана на пода под вратата на уреда.

- Когато програмата започне, червена лампичка светва и свети по време на програмата.
- Когато програмата приключи, светва зелена светлина.
- Когато уредът има неизправност, червената светлина мига.

- i** Активната светлина е изключена, когато уредът е деактивиран.
- i** Когато Dry Assist е активиран по време на фазата на сушене, проекцията на пода може да не се вижда напълно. За да видите дали цикълът е приключил, проверете контролния панел.

CONTROL PANEL

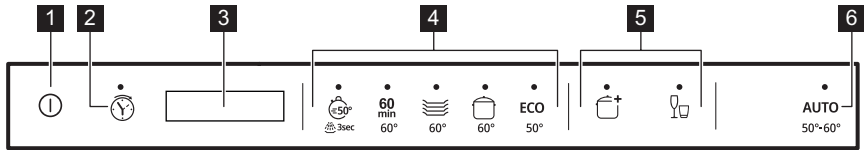

- 1** Бутон за включване/изключване /нулиране **5** Бутони за опции
2 Бутон за отложен старт **6** **AUTO** програмни бутони
3 Дисплей
4 Програмни бутони

Дисплей

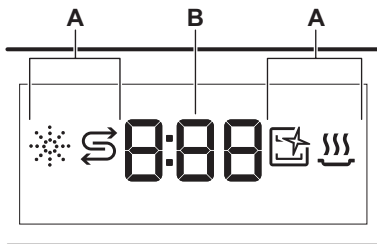

- A.** Индикатори
B. Индикатор време

Индикатори	Описание
	Индикатор за препарат за изплакване. Включва се, когато дозаторът за препарат за изплакване се нуждае от презареждане. Вижте "Преди първа употреба".
	Индикатор за сол. Той е включен, когато контейнерът за сол се нуждае от презареждане. Вижте „Преди първата употреба“.
	Индикатор за самопочистване. Той е включен, когато уредът се нуждае от вътрешно почистване с програмата Self Clean. Вижте "Грижи и почистване".
	Индикатор за фаза на сушене. Той е включен, когато е избрана програма с фаза на сушене. Мига, когато работи фазата на сушене. Вижте "Избор на програма".

ИЗБОР НА ПРОГРАМА

Програми

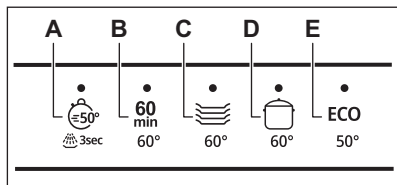

- A.**
- **(Express 50°)** най-кратката програма, подходяща за миене на съдове със свежа и лека замърсяване.
 - **(Soak)** е програма за изплакване на остатъци от храна. Предотвратява образуването на миризми в уреда. Не използвайте перилен препарат с тази програма.
- B.** **(Full Express 60°)** програма, подходяща за миене на съдове с прясна и леко изсъхнали замърсявания.
- C.** **(Mix 60°)** е програма, подходяща за миене на съдове и сушене на нормално замърсени предмети.
- D.** **(Intense 60°)** е програма, подходяща за миене на съдове и сушене на силно замърсени предмети.
- E.** **(Eco)** е най-дългата програма, предлагаща най-ефективното използване на енергия и консумация на вода за

посуда и прибори за хранене с нормално замърсяване Това е стандартната програма за тестовите институти.¹⁾

AUTO (Auto)

Тази програма автоматично настройва цикъла на измиване на съдовете според вида на зареждането.

Уредът усеща степента на замърсяване и количеството съдове в кошниците. Регулира температурата и количеството вода, както и продължителността на миене.

Настройки

Можете да коригирате избора на програма според вашите нужди, като активирате опции.

(Extreme)

Тази опция подобрява резултатите от миенето на съдовете от избраната програма. Увеличава температурата и продължителността на пране.

(Crystal)

Тази опция предпазва деликатен товар, в частност стъклени изделия, от повреда. Предотвратява бързи промени в температурата на измиване на избраната програма и я намалява до 45°C.

PROGRAMMES OVERVIEW



Pro-gramme	Dishwasher load	Degree of soil	Programme phases	Options
	Съдове, прибори	Fresh	<ul style="list-style-type: none"> • Миене на съдове 50 °C • Междинно изплакване • Окончателно изплакване 45 °C • Dry Assist • Предпране 	<ul style="list-style-type: none"> • •
	All	All		Не е приложимо

¹⁾ Тази програма се използва за оценка на съответствието с Регламента на Комисията за екодизайн (ЕС) 2019/2022.

Pro-gramme	Dishwasher load	Degree of soil	Programme phases	Options
60 min	съдове прибори	нормално, лек изсъхнал	<ul style="list-style-type: none"> • Миене на съдове 60 °C • Междинно изплакване • Окончателно изплакване 50 °C • Dry Assist 	<ul style="list-style-type: none"> • •
	съдове, прибори, тигани pans тенджери	нормално, слабо замърсени	<ul style="list-style-type: none"> • Миене на съдове 60 °C • Междинно изплакване • Окончателно изплакване 55 °C • Изсушаване • Dry Assist 	<ul style="list-style-type: none"> • •
	съдове прибори, тигани тенджери	нормално до много замърсени	<ul style="list-style-type: none"> • Предпране • Миене на съдове 60 °C • Междинно изплакване • Окончателно изплакване 60 °C • Изсушаване • Dry Assist 	<ul style="list-style-type: none"> • •
ECO	съдове прибори тигани тенджери	нормално до слабо замърсени	<ul style="list-style-type: none"> • Dry Assist • Предпране • Миене на съдове 50 °C • Междинно изплакване • Окончателно изплакване 55 °C • Изсушаване 	<ul style="list-style-type: none"> • •
AUTO	съдове, прибори тигани тенджери	Всички	<ul style="list-style-type: none"> • Dry Assist • Prewash • Миене на съдове 50 -60 °C • Междинно изплакване • Окончателно изплакване 60 °C • Изсушаване • Dry Assist 	неприложима
Самопочистване	For cleaning the appliance interior. Refer to "Care and Cleaning".		<ul style="list-style-type: none"> • Почистване 70 °C • Междинно изплакване • Окончателно изплакване • Dry Assist 	неприложима

Стойности на консумация

Програма ^{1) 2)}	Вода (Литър)	Енергия(kWh)	Време(min)
	9.3 - 11.3	0.560 - 0.685	30
	3.1 - 3.8	0.012 - 0.014	15
60 min	9.0 - 11.0	0.693 - 0.847	60

Programme ^{1) 2)}	Water (l)	Energy (kWh)	Duration (min)
	9.3 - 11.4	0.772 - 0.944	90
	9.4 - 11.5	0.876 - 1.071	160
ECO	9.9	0.754	240
AUTO	8.3 - 11.5	0.677 - 1.036	120 - 170
Self Clean	8.3 - 10.1	0.593 - 0.725	60

1) Налягането и температурата на водата, вариациите на мрежовото захранване, опциите, количеството съдове и степента на замърсяване могат да променят стойностите.

2) Стойностите за програми, различни от ECO, са само ориентировъчни.

Информация за тестови институти

За да получите необходимата информация за провеждане на тестове за ефективност (напр. съгласно: EN60436), свържете се с производителя.

В заявката си включете модела от табелката с данни.

ОСНОВНИ НАСТРОЙКИ

Можете да конфигурирате уреда, като промените основните настройки според вашите нужди.

Номер	Настройка	Стойност	Описание ¹⁾
1	Твърдост на водата	От ниво 1L до ниво 10L	Регулирайте нивото на омекотителя за вода според твърдостта на водата във вашия район. Фабрична настройка: 5л.
2	Ниво на препарат за изплакване	от ниво 0A до ниво 8A	Регулирайте нивото на препарата за изплакване според необходимата дозировка. фабрична настройка 5A.
3	Край на звука	1b (on) 0b (off)	Активирайте или деактивирайте звуковия сигнал за края на програмата. Фабрична настройка: 0b.
4	Автоматично отваряне на вратата	1o (on) 0o (off)	Activate or deactivate the Dry Assist. Factory setting: 1o.
5	Ключови тонове	1F (on) 0F (off)	Активирайте или деактивирайте звука на бутоните при натискане. Фабрична настройка: 1F.

Number	Settings	Values	Description ¹⁾
6	последно избрана програма	1H (on) 0H (off)	Активирайте или деактивирайте автоматичния избор на най-скоро използвани програми и опции. Фабрична настройка: 0H.

¹⁾ For more details, refer to the information provided in this chapter.

Можете да промените основните настройки в режим на настройка. Инструкции как да конфигурирате уреда са предоставени по-нататък в тази глава.

Когато уредът е в режим на настройка, дисплеят показва цифра и буква. За всяка настройка се показва специална буква. Специалните букви са посочени в таблицата.

Редът на основните настройки, представени в таблицата, е също редът на настройките в режим на настройка.

Режим на настройка

Как да навигирате в режим на настройка
Можете да навигирате в режим на настройка с помощта на програмни бутони.

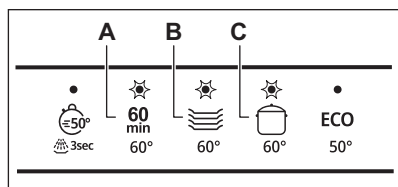

A. А. Предишен бутон

B. ОК бутон

C. СЛЕДВАЩ бутон

Използвайте Previous и Next, за да превключите между основните настройки и да промените тяхната стойност.

Използвайте ОК, за да въведете избраната настройка и да потвърдите промяната на нейната стойност.

Как да влезете в режим на настройка
Можете да влезете в режим на настройка, преди да стартирате програма. Не можете да влезете в режим на настройка, докато програмата работи.

За да влезете в режим на настройка, натиснете и задръжте

едновременно  и **ECO** за около 3 секунди.

Светят лампичките, свързани с Previous, OK и Next.

Как да промените настройка. Уверете се, че уредът е в режим на настройка.

1. Използвайте Предишен или Следващ, за да изберете желаната настройка
Дисплеят показва текущата стойност на настройката (цифра и специалната буква).
2. Натиснете ОК, за да влезете в настройката.
Текущата стойност на настройка мига.
3. Натиснете Previous или Next, за да промените стойността.
4. Натиснете ОК, за да потвърдите настройката.
 - Новата настройка е запазена.
 - Уредът се връща към списъка с основни настройки.

5. Натиснете и задръжте едновременно  и **ECO** за около 3 секунди, за да излезете от режима на настройка.

Уредът се връща към избора на програмата.

Запазените настройки остават валидни, докато не ги променят отново.

Омекотител за вода

Омекотителят за вода премахва минералите от водоснабдяването, което би имало отрицателен ефект върху резултатите от измиването и върху уреда. Колкото по-високо е съдържанието на тези минерали, толкова по-твърда е водата ви. Твърдостта на водата се измерва в еквивалентни скали. **Твърдост на водата**

Омекотителят за вода трябва да се регулира според твърдостта на водата във вашия район. Вашият местен орган за вода може да ви отговаря за твърдостта на водата във вашия район. Задайте правилното ниво на омекотителя за вода, за да осигурите добри резултати от измиване.

German de- grees (°dH)	French de- grees (°fH)	mmol/l	Clarke de- grees	Омекотител за вода ниво
47 - 50	84 - 90	8.4 - 9.0	58 - 63	10
43 - 46	76 - 83	7.6 - 8.3	53 - 57	9
37 - 42	65 - 75	6.5 - 7.5	46 - 52	8
29 - 36	51 - 64	5.1 - 6.4	36 - 45	7
23 - 28	40 - 50	4.0 - 5.0	28 - 35	6
19 - 22	33 - 39	3.3 - 3.9	23 - 27	5 ¹⁾
15 - 18	26 - 32	2.6 - 3.2	18 - 22	4
11 - 14	19 - 25	1.9 - 2.5	13 - 17	3
4 - 10	7 - 18	0.7 - 1.8	5 - 12	2
<4	<7	<0.7	< 5	1 ²⁾

¹⁾ Factory setting.

²⁾ Do not use salt at this level.

Независимо от вида на използвания перилен препарат, задайте правилното ниво на твърдост на водата, за да поддържате активен индикаторът за пълнене на сол.



Мулти-таб, съдържащи сол, не са достатъчно ефективни, за да омекотят твърдата вода.

Процес на регенерация

За правилната работа на омекотителя за вода, смолата на устройството за омекотяване трябва да се регенерира редовно. Този процес е автоматичен и е част от нормалната работа на съдомиялна машина.

Когато предписаното количество вода (виж стойностите в таблицата) се използва от предишния процес на регенерация, а

нов процес на регенерация ще започне между последното изплакване и края на програмата.

ниво на омекотител на водата	количество веса (л)
1	250
2	100
3	62
4	47
5	25
6	17
7	10

Water softener level	Amount of water (l)
8	5
9	3
10	3

В случай на настройка на омекотител за вода, това може да се случи и в средата на програмата, преди изплакване (два пъти по време на програмата). Започването на регенерацията не оказва влияние върху продължителността на цикъла, освен ако не се случи в средата на програмата или в края на програмата с кратка фаза на сушене. В такива случаи регенерацията удължава общата продължителност на програмата с допълнителни 5 минути.

След това изплакването на омекотителя за вода, което продължава 5 минути, може да започне в същия цикъл или в началото на следващата програмата. Тази дейност увеличава общата консумация на вода на програмата с допълнителни 4 литра и общата консумация на енергия на програмата с допълнителни 2 Wh. Изплакването на омекотителя завършва с пълно източване. Всяко изплакване с омекотител (възможно повече от едно в един и същи цикъл) може да удължи продължителността на програмата с още 5 минути, когато се случи по всяко време в началото или в средата на програмата.



Всички разходни стойности, посочени в този раздел, са определени в съответствие с действащия стандарт в лабораторни условия с твърдост на водата 2,5 mmol/L (омекотител: ниво 3) съгласно наредбата: 2019/2022. Налягането и температурата на водата, както и вариациите на мрежовото захранване могат да променят стойностите.

Нивото на препаратата за изплакване

Препаратът за изплакване помага за изсушаване на съдовете без ивици и петна. Той се освобождава автоматично по време на фазата на горещо изплакване. Възможно е да зададете освободеното количество препарат за изплакване. Когато камерата за препарат за изплакване е празна, индикаторът за препаратата за изплакване е включен и уведомява за повторно зареждане на препаратата за изплакване. Ако резултатите от изсушаването са задоволителни, докато използвате само мултитаблетки, е възможно да деактивирате дозатора и индикатора. Въпреки това, за най-добри резултати при сушене, винаги използвайте препарат за изплакване и поддържайте индикатора на препаратата за изплакване активен. За да деактивирате дозатора и индикатора за препарат за изплакване, задайте нивото на препаратата за изплакване на 0A.

Край на звука

Можете да активирате звуков сигнал, който звучи, когато програмата приключи.



Звуков сигнал се чува и при неизправност на уреда. Не е възможно да се деактивират тези сигнали.

Сушене

Dry Assist подобрява резултатите от сушене. Вратата на уреда се отваря автоматично по време на фазата на сушене и остава отворена.

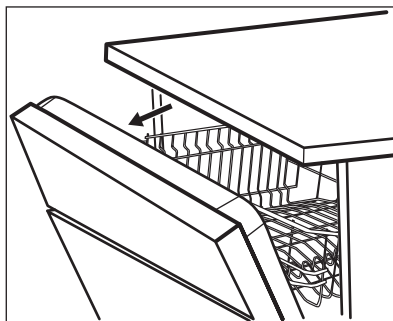

Dry Assist се активира автоматично с всички програми, различни от . 

Продължителността на фазата на сушене и времето за отваряне на вратата варират в зависимост от избраната програма и опции. Когато Dry Assist отвори вратата, на дисплея се показва оставащото време от текущата програма.



ВНИМАНИЕ! Не се опитвайте да затворите вратата на уреда в рамките на 2 минути след автоматичното отваряне. Това може да причини повреда на уреда.



ВНИМАНИЕ! Ако децата имат достъп до уреда, препоръчваме да деактивирате Dry Assist. Автоматичното отваряне на вратата може да представлява опасност.



Когато Dry Assist отвори вратата, Active Light може да не се вижда напълно. За да видите дали програмата е завършена, погледнете контролния панел.

Ключови тонове

Бутоните на контролния панел издават щракане, когато ги натиснете. Можете да деактивирате този звук.

Избор на най-новата програма
Можете да зададете автоматичен избор на най-скоро използваната програма и опции.

Записва се най-новата програма, която е била завършена преди деактивирането на уреда. След това се избира автоматично, след като активирате уреда.

Когато изборът на последна програма е деактивиран, програмата по подразбиране е

ECO.

ПРЕДИ ПЪРВА УПОТРЕБА

1. Уверете се, че текущото ниво на омекотителя за вода съответства на твърдостта на водоснабдяването. Ако не, регулирайте нивото на омекотителя за вода.
2. Напълнете съда за сол.
3. Напълнете дозатора за препарат за изплакване.
4. Отворете крана за вода.
5. Стартирайте програмата. За да премахнете всички остатъци от производствения процес. Не използвайте перилен препарат и не поставяйте съдове в кошниците.

След стартиране на програмата уредът презарежда смолата в омекотителя за вода за до 5 минути. Фазата на измиване започва едва след приключване на тази процедура. Процедурата се повтаря периодично.

Контейнерът за сол



ВНИМАНИЕ! Използвайте груба сол, предназначена само за съдомиялни машини. Фината сол увеличава риска от корозия.

Солта се използва за презареждане на смолата в омекотителя за вода и за осигуряване на добри резултати от измиване при ежедневна употреба.

Как да напълните контейнера за сол

1. Завъртете капачката на контейнера за сол обратно на часовниковата стрелка и я отстранете.
2. Поставете 1 литър вода в съда за сол (само за първи път).
3. Напълнете съда за сол с 1 кг сол (докато се напълни).

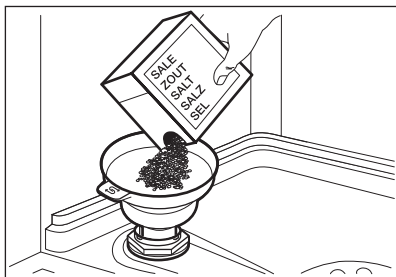

4. Внимателно разклатете фунията за дръжката ѝ, за да вкарате последните гранули вътре.
5. Отстранете солта около отвора на контейнера за сол.



6. Завъртете капачката на съда за сол по посока на часовниковата стрелка, за да затворите контейнера за сол.



ВНИМАНИЕ! Водата и солта могат да излязат от контейнера за сол, когато го напълните. След като напълните контейнера за сол, незабавно стартирайте програма за предотвратяване на корозия.



ВНИМАНИЕ! Отделението (С) е само за препарат за изплакване. Не го пълнете с перилен препарат.



ВНИМАНИЕ! Използвайте само препарат за изплакване, предназначен специално за съдомиялни машини.

1. Натиснете освобождаващия елемент (А), за да отворите капака (В).
2. Изсипете препарата за изплакване в дозатора (С), докато течността достигне маркировката "FILL".
3. Отстранете разлятия препарат за изплакване с абсорбираща кърпа, за да предотвратите прекомерно образуване на пяна.
4. Затворете капака. Уверете се, че капакът се фиксира на място.

Как да напълните дозатора за препарат за изплакване

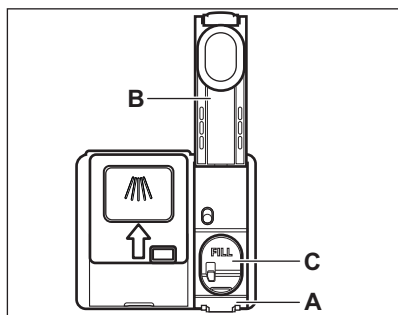

ЕЖЕДНЕВНА УПОТРЕБА

1. Отворете крана за вода.

2. Натиснете и задръжте , докато уредът се активира.
3. Напълнете контейнера за сол, ако е празен.
4. Напълнете дозатора за препарат за изплакване, ако е празен.
5. Заредете кошниците.
6. Добавете препарат.
7. Изберете и стартирайте програма.
8. Затворете крана за вода, когато програмата приключи.

Използване на почистващия препарат

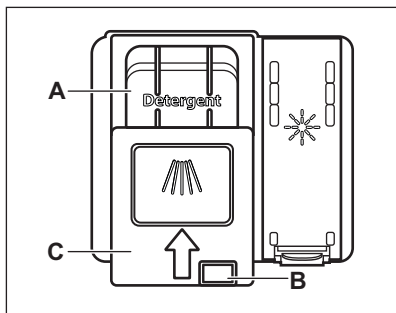

ВНИМАНИЕ! Използвайте само препарат, предназначен специално за съдомиялни машини.

1. Натиснете бутона за освобождаване (B), за да отворите капака (C).
2. Поставете препарат в отделението (A). Можете да използвате препарат на таблетки, прах или гел.
3. Ако програмата има фаза на предпране, поставете малко количество перилен препарат върху вътрешната част на вратата на уреда.
4. Затворете капака. Уверете се, че капакът се фиксира на място.



За информация относно дозировката на препарата, вижте инструкциите на производителя върху опаковката на продукта. Обикновено 20 - 25 ml гел перилен препарат са достатъчни за пране на пране с нормална замърсяване.





Не пълнете отделението (A) с повече от 30 ml гел перилен препарат.

Как да изберете и стартирате програма

1. Натиснете бутона, предназначен за програмата, която искате да зададете.
 - Лампичката, свързана с бутона, свети.
 - Дисплеят показва продължителността на програмата.
2. Активирайте приложимите опции, ако желаете.
3. Затворете вратата на уреда, за да стартирате програмата.

Как да изберете и стартирате програмата

1. За да изберете  натиснете и задръжте  for 3 СЕКУНДИ.
 - Лампичката, свързана с бутона, свети.
 - Дисплеят показва продължителността на програмата.
2. ЗАТВОРЕНЕ ВРАТАТА И ПРОГРАМАТА СЕ СТАРТИРА

Как да активирате опциите

- 1. Изберете програма.
- 2. Натиснете бутона, посветен на опцията, която искате да активирате.
- Лампичката, свързана с бутона, свети.
- Дисплеят показва актуализираната продължителност на програмата.



По подразбиране опциите трябва да се активират всеки път, преди да стартирате програма.

- Ако изборът на най-новата програма е активиран, запаметените опции се активират автоматично заедно с програмата.



Не е възможно да активирате или деактивирате опции, докато се изпълнява програма.

- Не всички опции са съвместими една с друга.



Активирането на опциите често увеличава консумацията на вода и енергия, както и продължителността на програмата.



Как да изберете и стартирате програмата **AUTO**

1. НАТИСНИ **AUTO**

- Лампичката, свързана с бутона, свети.
- Дисплеят показва продължителността на програмата.

2. Затворете вратата на уреда, за да стартирате ПРОГРАМАТА

Уредът усеща вида на зареждането и настройва подходящ цикъл на пране. По време на цикъла сензорите работят няколко пъти и първоначалната продължителност на програмата може да намалее.

Как да отложим старта на програма

1. ИЗБЕРЕТЕ ПРОГРАМА

- Натиснете  няколкократно, докато дисплеят покаже желаното време за забавяне (от 1 до 24 часа).

Лампичката, свързана с бутона, свети.

3. Затворете вратата на уреда, за да стартирате броенето.

По време на обратното отброяване не е възможно да се промени времето за забавяне и избора на програма.

Когато обратното броене приключи, програмата стартира.

Как да отмените отложен старт, докато работи обратното броене

Натиснете и задръжте за около 3 секунди. Уредът се връща към избора на програма.



Ако отмените отложен старт, трябва да изберете програмата отново.

Как да отмените работеща програма

Натиснете  и задръжте за около 3 секунди.

Уредът се връща към избора на програмата.



Уверете се, че има препарат в дозатора за перилен препарат, преди да започнете нова програма.

Отваряне на вратата, докато уредът работи
Отварянето на вратата, докато се изпълнява програмата, спира уреда. Това може да повлияе на консумацията на енергия и продължителността на програмата. След затваряне на вратата уредът продължава от точката на прекъсване.



Ако вратата е отворена за повече от 30 секунди по време на фазата на сушене, текущата програма приключва. Това не се случва, ако вратата се отвори чрез функция Dry Assist.

Функцията за автоматично изключване

Тази функция спестява енергия, като изключва уреда, когато не работи. Функцията влиза в действие автоматично:

- Когато програмата приключи.
- След 5 минути, ако програма не е стартирана.

Край на програмата

Когато програмата приключи, дисплеят показва 0:00.

Функцията за автоматично изключване изключва уреда автоматично. Всички бутони са неактивни с изключение на бутона за включване/изключване.

СЪВЕТИ

Общ

Следвайте съветите по-долу, за да осигурите оптимални резултати от почистване и сушене при ежедневна употреба и да защитите околната среда.

- Миенето на съдове в съдомиялната, както е указано в ръководството за потребителя, обикновено консумира по-малко вода и енергия, отколкото миенето на съдове на ръка.
- Заредете съдомиялната до пълния ѝ капацитет, за да спестите вода и енергия. За най-добри резултати от почистването подреджайте елементите в кошниците, както е указано в ръководството за потребителя и не претоварвайте кошниците.
- Не изплаквайте предварително съдовете на ръка. Увеличава консумацията на вода и енергия. Когато е необходимо, изберете програма с фаза на предпране.
- Отстранете по-големите остатъци от храна от съдовете и празните чаши и чаши, преди да ги поставите вътре в уреда.
- Накиснете или леко почистете съдовете за готвене с твърдо приготвена или изпечена храна, преди да ги измиете в уреда.
- Уверете се, че елементите в кошниците не се докосват или покриват един друг. Само тогава водата може напълно да достигне и да измие чиниите.
- Можете да използвате препарат за съдомиялна машина, препарат за изплакване и сол поотделно или можете да използвате мултитаблетки (напр. „Всичко в 1“). Следвайте инструкциите на опаковката.

- ЕСО**
- Изберете програма според вида на отговарянето и степента на замърсяване, предлага най-ефективното използване на вода и консумация на енергия.
 - За да предотвратите натрупването на варовик вътре в уреда:
 - Пълнете отново контейнера за сол, когато е необходимо.
 - Използвайте препоръчителната дозировка на препаратата и препаратата за изплакване.
 - Уверете се, че текущото ниво на омекотителя за вода съответства на твърдостта на водоснабдяването.

– Следвайте инструкциите в глава "Грижи и почистване".

Използване на сол, препарат за изплакване и перилен препарат

- Използвайте само сол, препарат за изплакване и перилен препарат, предназначен за съдомиялна машина. Други продукти могат да причинят повреда на уреда.
- В зони с твърда и много твърда вода препоръчваме да използвате основен препарат за съдомиялна машина (прах, гел, таблетки без допълнителни агенти), препарат за изплакване и сол поотделно за оптимални резултати при почистване и сушене.
- Таблетките с перилен препарат не се разтварят напълно при кратки програми. За да предотвратите остатъци от перилен препарат върху съдовете за хранене, препоръчваме да използвате таблетки с дълги програми.
- Винаги използвайте правилното количество перилен препарат. Недостатъчното дозиране на препаратата може да доведе до лоши резултати от почистването и образуване на филм от твърда вода или петна върху предметите. Използването на твърде много препарат с мека или омекотена вода води до остатъци от препарат по съдовете. Регулирайте количеството перилен препарат според твърдостта на водата. Вижте инструкциите на опаковката на перилния препарат.
- Винаги използвайте правилното количество препарат за изплакване. Недостатъчното дозиране на препаратата за изплакване намалява резултатите от сушене. Използването на твърде много препарат за изплакване води до синкави слоеве върху предметите.
- Уверете се, че нивото на омекотителя за вода е правилно. Ако нивото е твърде високо, повишеното количество сол във водата може да доведе до ръжда по приборите за хранене.

Какво да направите, ако искате да спрете да използвате мултитаблетки

Преди да започнете да използвате отделно перилен препарат, сол и препарат за изплакване, изпълнете следните стъпки:

1. Задайте най-високото ниво на омекотителя за вода

2. Уверете се, че контейнерите за сол и препарат за изплакване са пълни.
3. Стартирайте програмата. Не добавяйте перилен препарат и не поставяйте съдове в кошниците.
4. Когато програмата приключи, регулирайте омекотителя на водата според твърдостта на водата във вашия район.
5. Регулирайте освободеното количество препарат за изплакване.

Преди стартиране на програма

Преди да стартирате избраната програма, уверете се, че:

- Филтрите са чисти и правилно монтирани.
- Капачката на контейнера за сол е плътна.
- Пръскащите рамена не са запушени.
- Има достатъчно сол и препарат за изплакване (освен ако не използвате мултитаблети).
- Поддръждането на артикулите в кошниците е правилно.
- Програмата е подходяща за типа зареждане
- Използва се правилното количество миеш препарат.

Зареждане на кошниците

- Винаги използвайте цялото пространство на кошниците.
- Използвайте уреда само за миене на предмети, подходящи за съдомиялна машина.

ГРИЖА И ПОЧИСТВАНЕ



ВНИМАНИЕ! Преди всякаква поддръжка, различна от стартиране на програмата Self Clean, деактивирайте уреда и извадете щепсела от контакта.



Замърсените филтри и запушените пръскащи рамена влияят негативно на резултатите от измиването. Проверявайте редовно тези елементи и, ако е необходимо, ги почиствайте.

- Не мийте следните материали в съдомиялната машина: дърво, рог, калай, мед, алуминий, деликатен орнаментиран порцелан и незащитена въглеродна стомана. Това може да доведе до напукване, изкривяване, обезцветяване, ямка или ръжда.
- Не мийте в уреда предмети, които могат да абсорбират вода (гъби, домакински кърпи).
- Поставете кухи предмети (чаши, чаши и тигани) с отвора надолу.
- Уверете се, че очилата не се допират едно до друго.
- Поставете леки или пластмасови предмети в горната кошница. Уверете се, че елементите не се движат свободно.
- Поставете приборите за хранене и дребните предмети в чекмеджето за прибори.
- Уверете се, че пръскачките могат да се движат свободно, преди да стартирате програмата.

Разтоварване на кошниците

1. Оставете съдовете да изстинат, преди да ги извадите от уреда. Горещите предмети могат лесно да се повредят.
2. Първо извадете артикулите от долната кошница, след това от горната кошница.



След приключване на програмата водата все още може да остане по вътрешните повърхности на уреда.

Самопочистване

Self Clean е програма, предназначена за почистване на вътрешността на уреда с оптимални резултати.

Премахва натрупването на котлен камък и мазнини.

Когато уредът усети необходимостта от



почистване, индикаторът свети.

Стартирайте програмата Self Clean, за да почистите вътрешността на уреда.

Как да стартирате програмата Self Clean

- i** Преди да стартирате програмата за самопочистване, почистете филтрите и пръскащите рамена.

1. Използвайте средство за отстраняване на накип или почистващ продукт, предназначен специално за съдомиялни машини. Следвайте инструкциите на опаковката. Не поставяйте съдове в кошниците.
2. Натиснете и задръжте едновременно  и

AUTO за около 3 секунди.

Индикаторите  светкавица. На дисплея се показва време на програмата

3. Затворете вратата и програмата се стартира

Когато програмата свърши индикатор изгася 

Вътрешно почистване

- Почистете вътрешността на уреда с мека влажна кърпа.
- Не използвайте абразивни продукти, абразивни почистващи тампони, остри инструменти, силни химикали, почистващи препарати или разтворители.
- Почиствайте вратата, включително гуменото уплътнение, веднъж седмично.
- За да поддържате работата на вашия уред, използвайте почистващ продукт, предназначен специално за съдомиялни машини, поне веднъж на всеки два месеца. Внимателно следвайте инструкциите на опаковката на продукта.
- За оптимални резултати от почистване, стартирайте програмата Self Clean.

Отстраняване на чужди предмети

Проверявайте филтрите и резервоара след всяка употреба на съдомиялната машина. Чужди предмети (например парчета стъкло, пластмаса, кости или клечки за зъби и др.) намаляват ефективността на почистване и могат да причинят повреда на дренажната помпа.



ВНИМАНИЕ! Ако не можете да премахнете чуждите тела, свържете се с оторизиран сервизен център.

1. Разглобете филтриращата система, както е указано в тази глава.
2. Отстранете ръчно всякакви чужди предмети.
3. Сглобете отново филтрите, както е указано в тази глава.

Външно почистване

- Почиствайте уреда с влажна мека кърпа.
- Използвайте само неутрални почистващи препарати.
- Не използвайте абразивни продукти, абразивни почистващи тампони или разтворители.

Почистване на филтрите

Филтърната система се състои от 3 части.

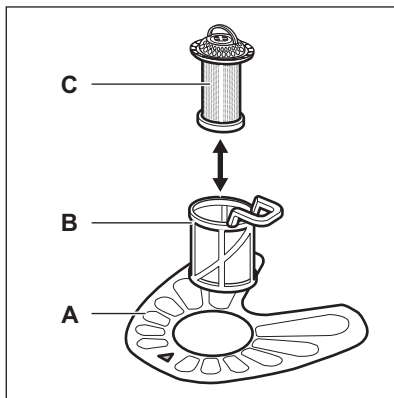

Завъртете филтъра (B) обратно на часовниковата стрелка и го извадете.

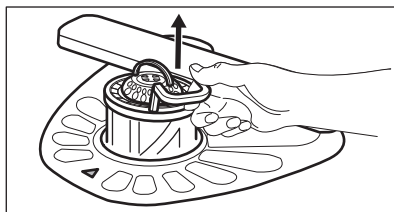
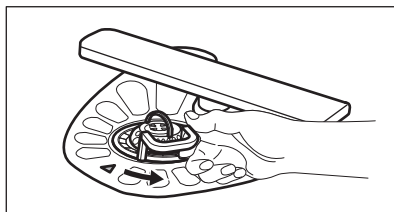

2. Извадете филтъра (C) от филтъра (B).

3. Извадете плоския филтър (A).

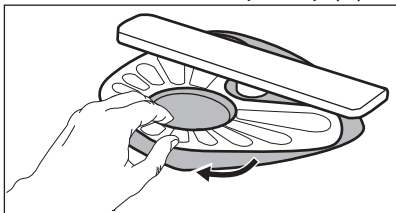

4. Измийте филтъра

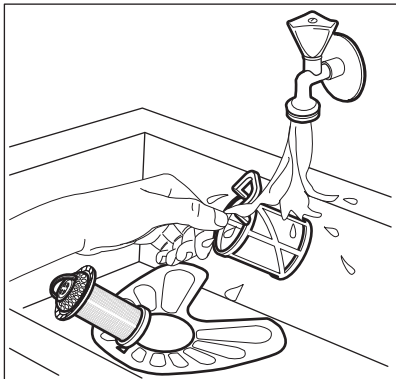

5. Уверете се, че няма остатъци от храна или пръст във или около ръба на резервоара.

6. Поставете обратно плоския филтър (A). Уверете се, че е поставен правилно под 2-те водачи.

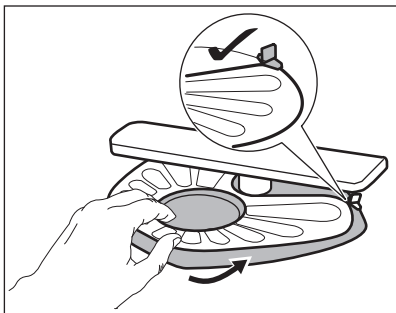

7. Сглобете отново филтрите (B) и (C).

8. Поставете обратно филтъра (B) в плоския филтър (A). Завъртете го по посока на часовниковата стрелка, докато се заключи.

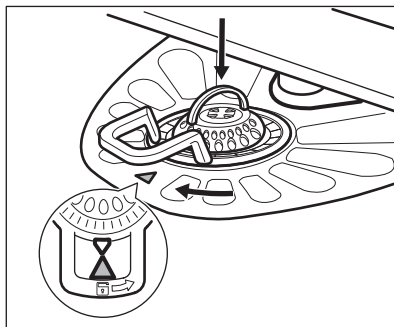

ВНИМАНИЕ! Неправилното положение на филтрите може да причини лоши резултати от измиване и повреда на уреда.

Почистване на долното пръскащо рамо

Препоръчваме редовно да почиствате долното пръскащо рамо, за да предотвратите запушването на дупките с пръст.

Запушените отвори могат да доведат до незадоволителни резултати от измиване.

1. За да свалите долното пръскащо рамо, издърпайте го нагоре.

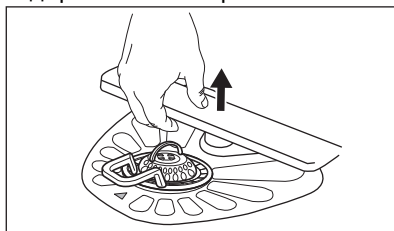

2. Измийте пулверизатора под течаща вода. Използвайте тънък заострен инструмент, напр. клечка за зъби, за да премахнете частиците пръст от дупките.

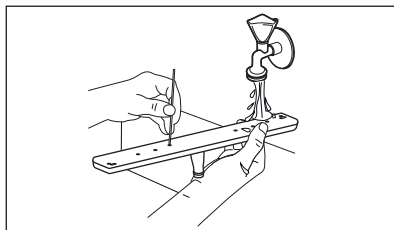

3. За да монтирате разпръскващото рамо обратно, натиснете го надолу.

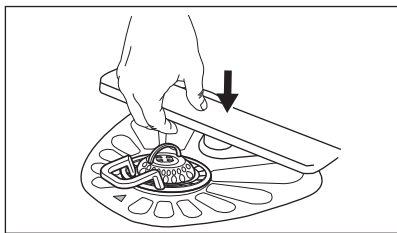

Почистване на горните пръскащи рамена

Препоръчваме редовно да почиствате горните пръскащи рамена, за да предотвратите запушването на дупките с пръст. Запушените отвори могат да доведат до незадоволителни резултати от измиване. Горните пръскащи рамена се поставят под горната кошница. Пръскащите рамена (B) се монтират в канала (A) с монтажните елементи (C).

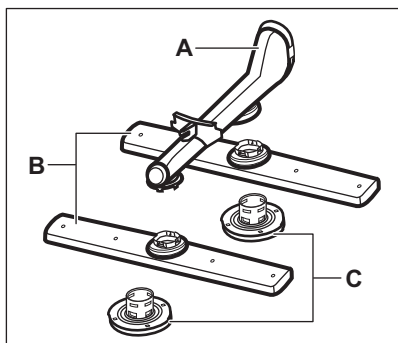

1. Издърпайте горния кош.
2. За да отделите разпръскващото рамо, завъртете монтажния

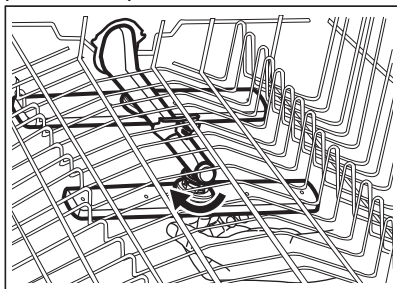

3. Измийте пулверизатора под течаща вода. Използвайте тънък заострен инструмент, напр. клечка за зъби, за да премахнете частиците пръст от дупките.

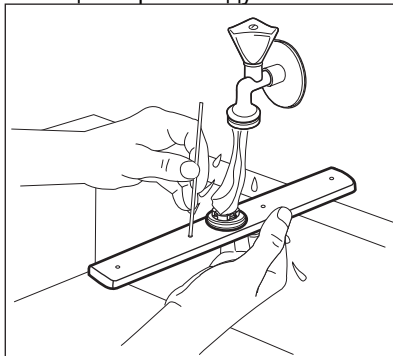

4. За да монтирате разпръскващото рамо обратно, поставете монтажния елемент в пръскащото рамо и го фиксирайте в канала, като го завъртите обратно на часовниковата стрелка. Уверете се, че монтажният елемент се фиксира

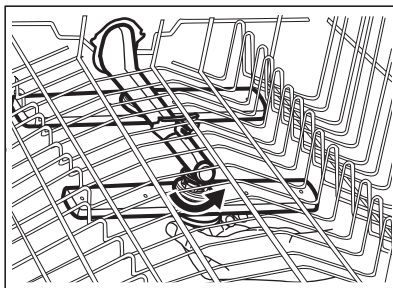

ОТСТРАНЯВАНЕ НА НЕИЗПРАВНОСТИ



ВНИМАНИЕ! Неправилният ремонт на уреда може да представлява опасност за безопасността на потребителя. Всички ремонти трябва да се извършват от квалифициран персонал.

с оторизиран сервизен център. Вижте таблицата по-долу за информацията относно възможни проблеми. При някои проблеми на дисплея се показва алармен код.

Повечето проблеми, които могат да възникнат, могат да бъдат решени без необходимост от свързване

Проблем и код за аларма	Възможна причина и решение
Не можете да активирате уреда.	<ul style="list-style-type: none"> • Уверете се, че щепселът е включен в контакта. • Уверете се, че в кутията с предпазители няма повреден предпазител. Уверете се, че вратата на уреда е затворена.
Програмата не се стартира.	<ul style="list-style-type: none"> • Ако е зададено отложен старт, отменете настройката или изчакайте края на обратното броене. • Уредът презарежда смолата вътре в омекотителя за вода. Продължителността на процедурата е приблизително 5 минути. • Уверете се, че кранът за вода е отворен.
Уредът не се пълни с вода. Дисплеят показва i10 или i11.	<ul style="list-style-type: none"> • Уверете се, че налягането на водопровода не е твърде ниско. За тази информация се свържете с местния орган за водоснабдяване. • Уверете се, че кранът за вода не е запушен. • Уверете се, че филтърът във входящия маркуч не е запушен. • Уверете се, че входящият маркуч няма прегъвания или огъвания.
Уредът не източва водата. Дисплеят показва i20.	<ul style="list-style-type: none"> • Уверете се, че отворът на мивката не е запушен. • Уверете се, че вътрешната филтърна система не е запушена. • Уверете се, че дренажният маркуч няма прегъвания или огъвания.
Устройството против наводнение е включено. Дисплеят показва i30.	<ul style="list-style-type: none"> • Затворете крана за вода. • Уверете се, че уредът е правилно инсталиран. • Уверете се, че кошниците са заредени, както е указано в ръководството за потребителя.
Неизправност на сензора за откриване на нивото на водата. Дисплеят показва i 41 - i 44.	<ul style="list-style-type: none"> • Уверете се, че филтрите са чисти. • Изключете и включете уреда.
Неизправност на помпата за измиване или на дренажната помпа. Дисплеят показва i51 - i59 или i5A - i5F.	<ul style="list-style-type: none"> • Изключете и включете уреда.

Problem and alarm code	Possible cause and solution
<p>Температурата на водата вътре в уреда е твърде висока или е възникнала неизправност на температурния сензор. Дисплеят показва i61 или i69.</p>	<ul style="list-style-type: none"> • Уверете се, че температурата на входящата вода не надвишава 60°C. • Изключете и включете уреда.
<p>Техническа неизправност на уреда. Дисплеят показва iC0 или iC3.</p>	<ul style="list-style-type: none"> • Изключете и включете уреда.
<p>Нивото на водата вътре в уреда е твърде високо. Дисплеят показва iF1.</p>	<ul style="list-style-type: none"> • Изключете и включете уреда. • Уверете се, че филтрите са чисти. • Уверете се, че изходящият маркуч е монтиран на правилната височина над пода. Обърнете се към инструкциите за монтаж.
<p>Уредът спира и стартира повече пъти по време на работа.</p>	<ul style="list-style-type: none"> • Нормално е. Осигурява оптимални резултати от почистването и спестяване на енергия. • Ако е зададена опцията за отложен старт, отменете настройката за отлагане или изчакайте края на обратното броене.
<p>Програмата продължава твърде дълго. Показаната продължителност на програмата е различна от продължителността в таблицата със стойности на консумация.</p>	<ul style="list-style-type: none"> • Активирането на опциите може да увеличи продължителността на програмата. • Налягането и температурата на водата, вариациите на мрежовото захранване, опциите, количеството съдове и степента на замърсяване могат да променят продължителността на програмата. • Това не е дефект. Уредът работи правилно.
<p>Оставащото време на дисплея се увеличава и прескача почти до края на продължителността на програмата.</p>	
<p>Малък теч от вратата на уреда.</p>	<ul style="list-style-type: none"> • Уредът не е нивелиран. Разхлабете или затегнете регулируемите крачета (ако има такива). • Вратата на уреда не е центрирана върху ваната. Регулирайте задния крак (ако е приложимо).
<p>Вратата на уреда се затваря трудно.</p>	<ul style="list-style-type: none"> • Уредът не е нивелиран. Разхлабете или затегнете регулируемите крачета (ако има такива). • Части от приборите стърчат от кошниците. • Функцията Dry Assist е активирана. Можете да деактивирате функцията. Вижте "Основни настройки".
<p>Вратата на уреда се отваря по време на цикъла на миене.</p>	<ul style="list-style-type: none"> • Сервизите не са подредени правилно в кошниците. Вижте листовката за зареждане на кошницата.
<p>Дрънкащи или тропачи звуци от вътрешността на уреда.</p>	<ul style="list-style-type: none"> • Уверете се, че пръскащите рамена могат да се въртят свободно.

Problem and alarm code	Possible cause and solution
Уредът изключва прекъсвача.	<ul style="list-style-type: none"> • Токът не е достатъчен за едновременно захранване на всички използвани уреди. Проверете тока на контакта и капацитета на измервателния уред или изключете някой от използваните уреди. • Вътрешна електрическа неизправност на уреда. Свържете се с оторизиран сервизен център.

След като проверите уреда, деактивирайте и активирайте уреда. Ако проблемът се появи отново, свържете се с оторизиран сервизен център.

За алармени кодове, които не са описани в таблицата, свържете се с оторизиран сервизен център.



ВНИМАНИЕ! Не препоръчваме да използвате уреда, докато проблемът не бъде напълно отстранен. Изключете уреда от контакта и не го включвайте отново, докато не сте сигурни, че работи правилно.

The dishwashing and drying results are not satisfactory

Проблем	Възможна причина и решение
Лоши резултати от измиване.	<ul style="list-style-type: none"> • Вижте "Ежедневна употреба", "Съвети и съвети" и листовката за зареждане на кошницата. • Използвайте по-интензивна програма за пране. • Активирай  опция за подобряване на резултатите от измиване на избрана програма. • Почистете дюзите на разпръскващото рамо и филтъра. Вижте "Грижи и почистване".
Лоши резултати от сушене.	<ul style="list-style-type: none"> • Приборите за маса са били оставени твърде дълго в затворения уред. Активирайте функцията Dry Assist, за да настроите автоматичното отваряне на вратата и да подобрите ефективността на сушене. • Няма препарат за изплакване или дозата на препарата за изплакване не е достатъчна. Напълнете дозатора за препарат за изплакване или задайте дозата на препарата за изплакване на по-високо ниво. • Причината може да бъде качеството на препарата за изплакване. • Винаги използвайте препарат за изплакване, дори и с няколко таблетки. • Пластмасовите предмети може да се наложи да се подсушат с кърпа. • Програмата няма фаза на сушене. Вижте "Преглед на програмите". • Освободеното количество препарат за изплакване е твърде голямо. Регулирайте дозата на препарата за изплакване на по-ниско ниво. • Количеството перилен препарат е твърде голямо. • Освободеното количество препарат за изплакване не е достатъчно. Регулирайте дозата на препарата за изплакване на по-високо ниво. • Причината може да бъде качеството на препарата за изплакване.
По чашите и съдовете има белезникави ивици или синкави слоеве.	
Има петна и сухи капки вода върху чаши и съдове.	

Проблем	Възможна причина и решение
Вътрешността на уреда е мокра.	<ul style="list-style-type: none"> • Това не е дефект на уреда. Влага се кондензира по стените на уреда.
Необичайна пяна по време на миене	<ul style="list-style-type: none"> • Използвайте препаратата, предназначен специално за съдомиялни машини. • Използвайте препарат от друг производител. • Не изплаквайте предварително съдовете под течаща вода.
Следи от ръжда по приборите за хранене.	<ul style="list-style-type: none"> • Във водата, използвана за измиване, има твърде много сол. Вижте "Омекотител за вода". • Приборите за хранене от сребро и неръждаема стомана бяха поставени заедно. Не поставяйте предмети от сребро и неръждаема стомана близо един до друг. • Таблетката за перилен препарат е била залепена в дозатора и не е била отмиа с вода.
В края на програмата има остатъци от перилен препарат в дозатора.	<ul style="list-style-type: none"> • Водата не може да отмие препаратата от дозатора. Уверете се, че пръскащите рамена не са блокирани или запушени. • Уверете се, че предметите в кошниците не пречат на отварянето на капака на дозатора за перилен препарат. • Вижте "Вътрешно почистване". • Стартирайте програмата Self Clean с препарат за отстраняване на накип или почистващ продукт, предназначен за съдомиялни машини.
Миризми вътре в уреда.	<ul style="list-style-type: none"> • Нивото на солта е ниско, проверете индикатора за пълнене.
Отлагания на варовик върху приборите за маса, върху ваната и от вътрешната страна на вратата.	<ul style="list-style-type: none"> • Капачката на контейнера за сол е разхлабена. • Вашата чешмяна вода е твърда. Вижте "Омекотител за вода". • Използвайте сол и настройте регенерацията на омекотителя за вода дори когато се използват многофункционални таблетки. Вижте "Омекотител за вода". • Стартирайте програмата Self Clean с средство за отстраняване на котлен камък, предназначено за съдомиялни машини. • Ако отлаганията от варовик продължават, почистете уреда с подходящи почистващи препарати. • Опитайте с друг перилен препарат.
затъпени, обезцветени или напукани сервиси.	<ul style="list-style-type: none"> • Свържете се с производителя на перилен препарат. • Уверете се, че в уреда се мият само предмети, подходящи за съдомиялна машина. • Заредете и разтоварете кошницата внимателно. Вижте листовката за зареждане на кошницата. • Поставете деликатните продукти в горната кошница. <ul style="list-style-type: none"> • Активирай опция за осигуряване на специална грижа за стъклени изделия и деликатни предмети.



Вижте "Преди първата употреба", "Ежедневна употреба" или "Съвети и съвети" за други възможни причини.

ТЕХНИЧЕСКА ИНФОРМАЦИЯ

Dimensions	Width / height / depth (mm)	446 / 818 - 898 / 550
Electrical connection ¹⁾	Voltage (V)	220 - 240
	Frequency (Hz)	50
Water supply pressure	Min. / max. bar (MPa)	0.5 (0.05) / 10 (1.0)
Water supply	Cold water or hot water ²⁾	max 60 °C
Capacity	Place settings	10

¹⁾ Refer to the rating plate for other values.

²⁾ If the hot water comes from alternative source of energy (e.g. solar panels), use the hot water supply to decrease energy consumption.

Връзка към базата данни на ЕС EPREL

QR кодът на енергийния етикет, предоставен с уреда, предоставя уеб връзка към регистрацията на този уред в базата данни на ЕС EPREL. Съхранявайте енергийния етикет за справка заедно с ръководството за потребителя и всички други документи, предоставени с този уред.

Възможно е да се намери информация, свързана с производителността на продукта в ЕС

База данни EPREL, като използвате връзката <https://eprel.ec.europa.eu> и името на модела и номера на продукта, които можете да намерите на табелката с данни на уреда. Вижте глава "Описание на продукта".

За по-подробна информация относно енергийния етикет посетете www.theenergylabel.eu.

ЗАГРИЖЕНОСТ ЗА ОКОЛНАТА СРЕДА

Рециклирай материал със символа .
Поставете опаковката в съответните контейнери, за да я рециклирате.
Помогнете за опазването на околната среда и човешкото здраве чрез рециклиране на отпадъци от електрически и електронни уреди.
направи.

Не изхвърляйте уреди, маркирани с символ  битовите отпадъци. Върнете продукта в местното съоръжение за рециклиране или се свържете с вашия общински офис.

