

## РЪКОВОДСТВО ЗА УПОТРЕБА

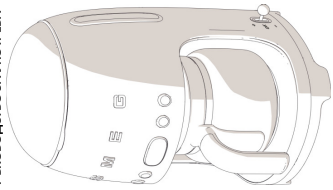

Model DCF01/02  
филтърна кафе машина  
**smeg**  
technology with style

Ингертсервис У.У.У.ови А.Д.

Гр.София, ул."20-и Април" №6

телефон на служба 0700 11 770

## Instructions

- Уверете се, че капалат е здраво затворен.
- Опасност от изгаряния! Не отваряйте капак. Докато кафето се вари.
- Опасност от изгаряния! Не докосвайте горещи повърхности с ръце: използвайте дръжките и нощетата.
- Опасност от изгаряния! Поддържайте топла чиния да остане гореща няколко минути след варенето, не пийвайте.
- Опасност от изгаряния! Повърхността на нагревателния елемент е изложена на остатъчна топлина след употреба. Не докосвайте.
- Не използвайте машината за капсово кафе микс от нея с части или аксесоари, произведени от други производители.
- Поставете машината за капсово кафе само на равни и сухи повърхности.
- Избягвайте да намочите машината за капсово кафе и не пръскайте течности върху нея. В случай на контакт с течност, незабавно изключете захранването на контакта микс главния проводник и извадете уреда от стаята.
- Опасност от токов удар!
- Не поставяйте уреда в близост до мивки или Kranove.
- Не използвайте тежки почистващи препарати или остри предмети за почистване на машината за капсово кафе.
- Не правете никакви модификации на уреда.
- Никога не се опитвайте да пасите отъп или пламъци с вода: изключете уреда и извадете щепсела от контакта и задущете пламъците с протиположерио оделно друго.
- Никога не поставяйте уреда над или блико до горелки за газ или електрически котлони, които са горещи или в процес на изключване, когато са горещи или в процес на изключване или в близост до други източници на топлина.
- Не поставяйте кана на котлон или в микровълнова фурна.
- Не поставяйте горещата кана върху студени или мокри повърхности.

## Instructions

за безопасно използване на уреда и разбират свързаните с тях рискове.

- Почистването и поддръжката могат да се извършват от деца от 8-годишна възраст, стига да са под надзор.
- Дръжте уреда и неговия кабел на място, недостъпно за деца под 8 години.
- Децата никога не трябва да играят с уреда.
- Уредът може да се използва от хора с намалени физически, сензорни или умствени способности или с липса на опит и знания, ако им е предоставен надзор или инструкции относно използването на уреда по безопасен начин и ако разбират свързаните с него опасности.
- Изключете уреда от контакта преди монтажа, демонтажа и почистването.
- За този уред.
- Следвайте всички инструкции за безопасност, за да използвате безопасно уреда.
- Прочетете внимателно това ръководство за употреба, преди да използвате уреда.
- Изключете уреда веднага след употреба.
- Не оставяйте кафе машината без надзор по време на употреба.
- Винаги изключайте машината за капсово кафе от контакта преди да инсталирате / отстранявате компоненти или да я почиствате.
- Изключете кабела от кафето преди да го почиствате и ако забележите никаква повреда.
- Оставете машината за капсово кафе да изстине преди да я почиствате.
- Оставете мисто от 10 см около машината за капсово кафе.
- Не използвайте машината за капсово кафе, ако в резервоара няма вода.
- Използвайте студена, за предпочитане филтрирана вода. Не използвайте други течности.

EN

Описание

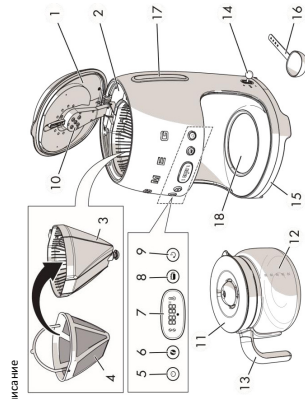

Model DCF02 – филтърна кафе машина

- 1 Капак
- 2 резервоар за вода (1,4 литра)
- 3 Дръжък за филтър със система против капене
- 4 Поставен филтър
- 5 Бутон ON / OFF
- 6 Бутон за настройка на Aroma
- 7 Дисплей за време / Настройки
- 8 функционален бутон CUPS
- 9 Бутон AUTO START
- 10 изход за котела
- 11 капак на кана
- 12 кана (10 чаши)
- 13 дръжка на кана
- 14 Лост за настройка на времето / таймера

!

## Instructions

!

- Не използвайте кана, ако е повредена или дръжката е развалена.
- Натъпнете резервоара с вода, преди да поставите щепсела към електрически контакт.
- Не инсталирайте устройството в среда, в която температурата е 0 ° С или по-ниска.
- 1.4 Отговорност на производителя  
Производителът не носи отговорност за наранявания или материални щети, причинени от:  
-Използване на уреда, различен от посочения  
• Не прочетете ръководството за потребителя  
• Нарушаване на някоя част от уреда  
• Използване на неоригинални резервни части  
• Неспазване на инструкциите за безопасност
- 1.5 Идентификационна табела  
Идентификационната табела съдържа техническите данни, серийен номер и марка на уреда. Не премахвайте идентификационната табела по никаква причина.
- 1.6 Извачване  
Този уред трябва да се изважда отелно от другите отпадъци (Директива 2012/19 / ЕС). Уредът не съдържа вещества в количества, достатъчни, за да се счита за опасен за здравеопазване, среда, и съответствие с действащите европейски директиви.

- 15 Основни и изхвърлящи се крачета
- 16 Лъжичка
- 17 Индикатор за нивото на резервоара за вода (максимум 1,4 литра)
- 18 Поддържащите топла чиния

### 3. Използване

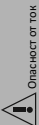

Опасност от ток

- Включете в заземлен 3-пинов контакт.
- Не сваляйте заземляващия щифт.
- Не използвайте адаптер.
- Не използвайте удължителен кабел.
- Неплаващото на тези предупреждения може да доведе до пожар, ток или дори смърт.

- 3.1 Преди първата употреба
  1. Отстранете всички етикети и стикери от машината за каплеко кафе.
  2. Извийте добре и подсушете компонентите на машината за каплеко кафе (вж. вж. "6. Преместане и поддръжка").
  3. Повдигнете капак (1), като издърпате табелото нагоре

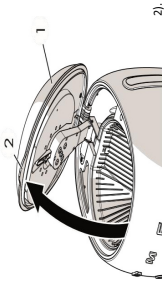

28

1. Напълнете резервоара (3) с прясна чиста вода, като използвате кана (4), като внимавате да не надвишите максималното ниво, показано на

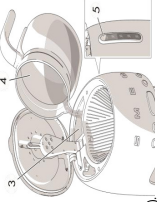

индикатора за ниво (5) (1,4 литра).



Опасност от неизправност

- Не използвайте машината за каплеко кафе, ако в резервоара няма вода.
- В резервоара слагайте само прясна чиста вода. Не използвайте друга течност освен вода.

### 3.2 Първа употреба

1. Включете уреда в електрически контакт.
2. Натиснете ON/OFF (ON) бутон.

Символът на дисплея светва



3. Задайте времето с помощта на лоста (1).

4. Задайте часа, като преместите лоста нагоре (+), за да увеличите стойността или надолу (-), за да го намалите.
5. Потвърдете настройката, като поставите лоста в централно положение и го натиснете (OK); уредът ще издава звуков сигнал.

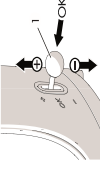

6. Задайте минути, следвайки същата процедура.

7. След потвърждаване на настройката на минутите уредът издава звуков сигнал и активира режима

### 3.3 Достъп до менюта с настройки

Уредът ви позволява да персонализирате някои настройки:

- SE01: Задаване на часовия формат
  - SE02: Задаване на твърдостта на водата
  - SE03: Разрешаване / Деактивиране на звуци
- Влезте в менюто с настройки, като натиснете бутона едновременно за 3 секунди.

Натиснете промишлен бутон, за да калесете от настройките

30

### Меню за настройки на звуци

Звуците могат да бъдат деактивирани, както следва:

1. Влезте в менюто с настройки и изберете SE03.
2. Преместете лоста нагоре или надолу, докато икът се появява на дисплея.
3. Преместете лоста в централното положение и натиснете (OK), за да потвърдите настройката. Изборът мига за 2 секунди; настройката се запазва.

За да активирате отново звуците:

1. Влезте в менюто с настройки и изберете SE03.
  2. Преместете лоста нагоре или надолу, докато ON се появява на дисплея.
  3. Преместете лоста в централното положение и натиснете (OK), за да потвърдите настройката.
- Изборът мига за 2 секунди; настройката се запазва.

### Исплакване на вътрешните вериги

Исплакването вътрешните вериги след пълнене на резервоара:

1. Поставяте кана (6) върху Keep Warm плоча (7) BEZ поставянето на земята кафе във филтъра.
2. Натиснете бутона за въртане/наляване
3. Извадете чинията за прикисори и изпразнете каната.
4. Повторете цикъла; уредът вече е готов за употреба.

### 3.4 Как да приготвим кафе

1. Напълнете резервоара за вода, както е посочено в раздел "3.1 Преди първа употреба".

2. Повдигнете капак на резервоара за вода (1) и поставете постопния филтъра (2) в държача на филтъра (3).

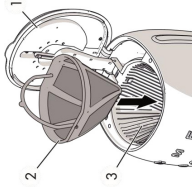

3. Напълнете с необходимото количество кафе в съответствие с броя чаши, които трябва да приготвите, като използвате предоставената лъжичка (4).

4. Затворете капак (1), като спуснете разделя.
5. Поставяте кана (5) с капак (6) върху чинията за поддържане на топло (7). Уверете се, че капакът се вписва идеално в капакана против капак (8).

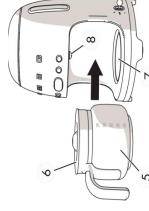

32

- Натиснете бутона ON / OFF, за да активирате режима BREW; Светодиодът ON / ON
- Бутон OFF, изключва мига бързо през цялото време, когато кафето се вари.
- Можете да спрете кафето да се вари по всяко време, като натиснете Бутон Вкл / Изкл

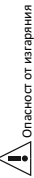

Опасност от изгаряния

- Не отваряйте капачка на резервоара за вода, докато кафето се вари
- Внимавайте
  - Не отваряйте капачка на машината за капково кафе веднага след приключване на цикъла на варене. Изчакайте най-малко 5 минути след приготвяне на кафето, преди да отворите капачка.
  - След 5 минути е възможно да извадите филтъра и отново да напълните резервоара, за да сварите повече кафе.
- Натискане на който и да е от бутоните, с изключение на бутона ON / OFF, не влияе по никаква начин на функцията за приготвяне на кафе.
  - Ако бутонът ON / OFF не е натиснат, кафето продължава да се приготвя в съответствие с автоматична настройка за пълнене на изцяло чаша (10 чашки).

#### KEEP WARM режим

Режимът KEEP WARM се активира автоматично след приготвяне на кафето и държи чиниата Keep Warm 40 минути.

34

По този начин кафето ще остане горещо в продължение на 40 минути след като се вари.

В режим KEEP WARM светодиодът на бутона ON / OFF мига бавно и на дисплея светва иконата KEEP WARM.

Бутонът ON / OFF се изключва автоматично в края на KEEP WARM режим.

Режимът KEEP WARM може да бъде спрян ръчно по всяко време чрез натискане на бутона ON / OFF; светодиодът на бутона ON / OFF и иконата KEEP WARM се изключват.

Режимът KEEP WARM не може да бъде активиран, ако режимът BREW е спрян ръчно или ако режимът 4 CUPS е активен

Опасност от изгаряния

- Чиниата Keep Warm остава топла след приготвяне на кафето; внимавайте да не я докосвате, когато изваждате чашата.

#### Настройка на Aroma

Тази настройка ви позволява да изберете между две нива на интензивност на аромата за вашето кафе: DELICATE или INTENSE.

Уредач е задден по подразбиране на

DELICATE; Светодиодът на бутона за аромат е изключен и на дисплея се избират само долното кафено зърно на иконата.

За да промените настройката:

1. Натиснете бутона Aroma, за да изберете INTENSE; светодиодът на бутона Aroma светва, а на дисплея се избират и двете кафени зърна на иконата.

2. Натиснете отново бутона Aroma, за да изберете DELICATE; светодиодът на бутона Aroma се изключва и горното кафено зърно от иконата изглежда неизбрано.

Несъбдителна настройка на аромата се поддържа за следващите цикли на варене.

Използване на функцията 4 CUPS

Тази функция ви позволява да сварите малко количество кафе, съответстващо на приблизително 4 чашки.

За да изберете функцията 4 CUPS:

- Натиснете бутона, за да го настроите на ON;
- Светодиодът на 4 функционалния бутон CUPS се включва.
- Натиснете отново бутона, за да настроите тази функция на ИЗКЛ.; Светодиодът на бутона се изключва.

Ако е избран режимът на 4 CUPS, режимът KEEP WARM не може да бъде активиран.

#### Задване на време за режим AUTO START

Тази настройка позволява на уреда да се програмира автоматично да се включва за приготвяне на капково кафе в конкретен момент, избран от потребителя.

За да зададете времето, в което уредач да се включва автоматично, продължете както следва:

35

4. Почистване и поддръжка

#### 4.1. Неправилна употреба

##### Опасност от ток

- Изключете захранването с капково кафе, преди да го почиствате.
- Не потапяйте машината за капково кафе във вода или други течности.
- Оставете машината за капково кафе да изстине преди да я почиствате.

##### Неправилна употреба

- Риск от повреждане на повърхности
  - Не използвайте парни струи за почистване на машината за капково кафе.
  - Не използвайте почистващи препарати, съдържащи хлор, амоняк или белина за почистване на повърхности (капак).
  - Не използвайте абразивни или корозивни почистващи препарати (капак).
  - Почистващи препарати, съдържащи абразивни материали или остри метални съставки.

4.2. Почистване на машината за капково кафе: За запазване на външната повърхност на кафето машина в добро състояние, трябва да бъде почиствана с редовно след употреба. Тези уреди първо се омиват. Почистете с в мела, влажна кърпа.

4.3. Почистване на машината за капково кафе елементи.

Почистване на постоянния филтър и държач за филтър

- Повдигнете раздел на капак (1) и издържайте постоянен филтър (2) нагоре и след това дръжачът на филтъра (3).

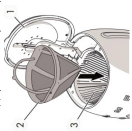

2. Почистете постоянния филтър и филтъра държач, премахвайки всички остатъци от кафе.

3. Изпланете филтъра и държача на филтъра под чешмяна вода и изсушете добре

#### Употреба

Почистване на кана

- Изплавайте каната след всяка употреба, за да предотвратите оцветяване, причинено от остатъци от кафе.
- Измийте кана с гореща сапунена вода с помощта на мекна четка.

3. Изпланете и подсушете добре.

Риск от повреждане на кана

- Не миете кана в съдомийлна машина, тъй като може да се повреди трайно.
  - 4.4. Обслужаване
- В зависимост от настройката за твърдост на водата, уредът автоматично посочва кога трябва да се извърши отстраняването на калци.
- Иконата DESCALING започва да мига на дисплея, за да предупреди потребителя

Почистване на кана

1. Изплавайте каната след всяка употреба, за да предотвратите оцветяване, причинено от остатъци от кафе.

2. Измийте кана с гореща сапунена вода, като използвате мекна четка.

3. Изпланете и подсушете добре.

Риск от повреждане на кана

- Не миете каната в съдомийлна машина като може да стане трайно повредена

#### 4.4. Обслужаване

В зависимост от настройката за твърдост на водата, машината автоматично показва кога премаването на накипването трябва да се извърши.

Иконата DESCALING започва да мига на дисплея, за да предупреди потребителя, че а трябва да се извърши цикълът на отстраняване на калци. За да започнете цикъла на премаване на калци:

36

